



Produktkatalog

2026

Upptäck

Intelligent Simplicity

Neoss erbjuder intelligenta lösningar som är intuitivt enkla att använda. Våra produkter gör det möjligt för tandläkare att tillhandahålla tillförlitliga och kostnadseffektiva behandlingar till sina patienter med förutsägbara långsiktiga resultat. Med uppfinningsrikedom och disruptiva ambitioner strävar vi efter att sätta nya standarder och leda marknaden med integritet. Genom att utveckla smarta behandlingslösningar och arbeta nära våra kunder gör Neoss det komplexa mindre komplicerat. Vi kallar det Intelligent Simplicity.



Implantat

- 4 **Neoss ProActive® Edge Implantat**
- 6 **Neoss ProActive® Tapered Implantat**
Neoss ProActive® Breda Implantat
Neoss ProActive® Sinusimplantat
- 7 **Neoss ProActive® Straight Implantat**
- 8 **Neoss ProActive® Straight NP Ø3.25 Implantat**
Täckskruv
- 9 **Läkdistanser**
Estetisk läkditans med ScanPeg
Läkdistanser
- 10 **Temporära distanser**
Esthetic Tissue Formers
Temporära Titan-distanser

Instrument & tillbehör

- 11 **Borr**
- 13 **Kit**
Kirurgi- & protetikbrickor
Kirurgi- & protetikbrickor med instrument & borr
- 14 **Guide**
Neoss® Guide Kit – Reservdelar
Demo-kit
- 15 **Instrument**

Digitalt

- 16 **NeoTell®**
NeoScan™ 1000
NeoScan™ 2000
- 17 **Digitala avtryck**
Estetisk läkdistans med ScanPeg
Scan Bodies
ScanKeys
Digitala analoger
- 18 **Digital protetik**
NeoBase®-distanser SSC (Straight Screw Channel)*
NeoBase®-distanser ASC (Angulated Screw Channel)*
Neoss TiBase-distanser (compatible with Dentsply Sirona®)
Ti NeoLink®

Protetik

- 19 **Avtryckstoppar & analoger**
Avtryckstoppar
Analoger
- 20 **Permanenta distanser**
Preparerbara titandistanser
Preparerbara titandistanser alternativa mjukvävnadsformer
Zirkonia-distanser
- 21 **Permanent protetik - gjutning**
Gold NeoLink® (direkt gjutning)
CoCr-distanser (indirekt gjutning)
Distanser för urbränning (för direkt gjutning)
- 22 **Neoss4+ Behandlingslösning**
Multi-Unit-distanser
Multi-Unit/Access skruvar
- 23 **Access-distanser**
Multi-Unit/Access skruvar wide
- 24 **Täckprotes-distanser**
Equator-distanser
- 25 **Skruv**
Översikt temporära, labb- och distansskruvar
- 26 **ARC Solutions**
- 27 Zirkonia-krona på NeoBase
Zirkonia-krona på individuell distans
Zirkonia-bro på NeoBases
OneToOne Ti Bar & Zirkonia-bro
Övriga produkter i fräst Ti & CoCr eller additiv CoCr

Biomaterial

- 28 **Benersättning**
NeoGenix XP™ i burk
NeoGenix XP™ i spruta
Resorberbara membran
Kollagen membran
Sårbehandling
- 29 **Icke resorberbara membran**
Titanförstärkta PTFE-membran
NeoGen® Cape
Icke förstärkta PTFE-membran
Fixeringskit
- 30 **Suturer**
Biotex®
Övrigt

Support

- 31 **Protetiska komponenter Standard & Narrow Plattform - översikt**
Rekommenderade åtdragningsmoment och borrhastigheter - översikt
- 32 **Symboler, namn och förkortningar**
Neoss kirurgi- och protetik-bricka - Översikt (Straight)
Ansvarsfrihet
- 33 **Kontakt - Neoss kontor och distributörer**
- 34 **Anteckningar**

Neoss ProActive® implantat – *Beprövad och förutsägbar* implantatbehandling sedan 2002

Alla implantat är producerade av högsta kvalitet av kommersiellt ren titan Grad 4.

ProActive är en modern superhydrofil och ultraren implantatyta, som introducerades redan 2002. ProActive har bevisade goda kliniska resultat och stöds av långtidsdata¹.

- ✓ Ultraren, superhydrofil och berikad med magnesium-joner
 - Snabbare och starkare osseointegrering²
 - Bibehållen implantatstabilitet under läkning³
- ✓ Definierad yta (blästrad och etsad) med lägre ytråhet vid implantatkragen
 - Stabila bennivåer över tid⁴
 - Klinisk 10-års data på > 1200 patienter visar > 98 % implantatöverlevnad^{4,5,6}

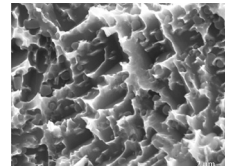

Superhydrofil och ultraren

1) Engman F et al. Letters Impl Dent. 2022;2:6-11. 2) Sennerby L et al. Letters Impl Dent. 2017;1:7-10. 3) Vanden Bogaerde L et al. Int J Dent. 2016;8424931. 4) Sahlin H et al. Letters Impl Dent. 2022;2:18-24. 5) Sennerby L et al. Letters Impl Dent. 2022;2:29-32. 6) Hassfurther N et al. Clin Oral Implants Res. 2021;32(S22):156-157.

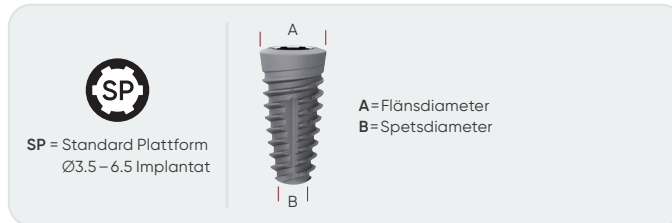
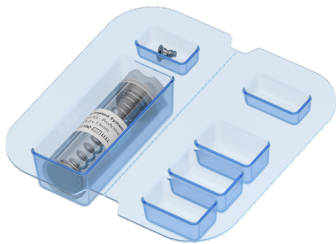

Neoss Implantat

Innehåller implantat och täckskruv



Neoss ProActive® Edge Implantat

Art. Nr.	Benämning	A	B
21417	Implantat – Neoss ProActive® Edge Ø3.5×9 mm		
21418	Implantat – Neoss ProActive® Edge Ø3.5×11 mm		
21419	Implantat – Neoss ProActive® Edge Ø3.5×13 mm	4.0 mm	1.6 mm
21420	Implantat – Neoss ProActive® Edge Ø3.5×15 mm		
21421	Implantat – Neoss ProActive® Edge Ø3.5×17 mm		
21423	Implantat – Neoss ProActive® Edge Ø4.0×9 mm		
21424	Implantat – Neoss ProActive® Edge Ø4.0×11 mm		
21425	Implantat – Neoss ProActive® Edge Ø4.0×13 mm	4.3 mm	1.9 mm
21426	Implantat – Neoss ProActive® Edge Ø4.0×15 mm		
21427	Implantat – Neoss ProActive® Edge Ø4.0×17 mm		
21429	Implantat – Neoss ProActive® Edge Ø4.5×9 mm		
21430	Implantat – Neoss ProActive® Edge Ø4.5×11 mm		
21431	Implantat – Neoss ProActive® Edge Ø4.5×13 mm	4.9 mm	2.2 mm
21432	Implantat – Neoss ProActive® Edge Ø4.5×15 mm		
21433	Implantat – Neoss ProActive® Edge Ø4.5×17 mm		
21435	Implantat – Neoss ProActive® Edge Ø5.0×9 mm		
21436	Implantat – Neoss ProActive® Edge Ø5.0×11 mm		
21437	Implantat – Neoss ProActive® Edge Ø5.0×13 mm	5.4 mm	2.4 mm
21438	Implantat – Neoss ProActive® Edge Ø5.0×15 mm		
21439	Implantat – Neoss ProActive® Edge Ø5.0×17 mm		

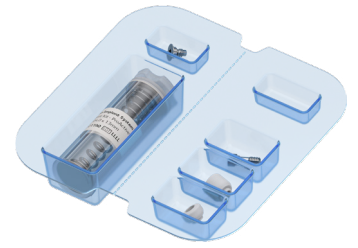
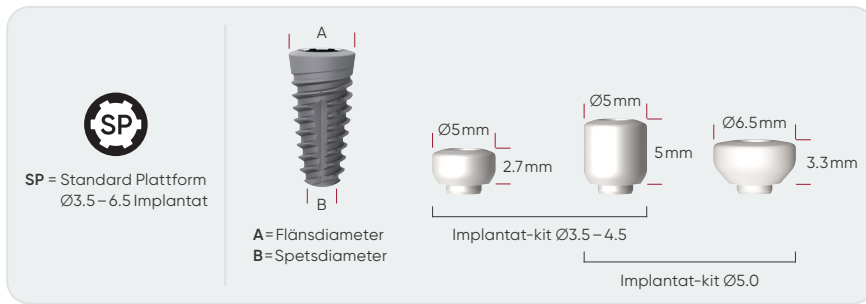

Neoss Implantat-kit

Kitet innehåller implantat, täckskruv, läkdistanstans av PEEK i två storlekar och en läkdistansskruv.

Neoss ProActive® Edge Implantat

Art. Nr.	Benämning	A	B
21301	Implantat-kit – Neoss ProActive® Edge Ø3.5×9 mm		
21302	Implantat-kit – Neoss ProActive® Edge Ø3.5×11 mm	4.0 mm	1.6 mm
21303	Implantat-kit – Neoss ProActive® Edge Ø3.5×13 mm		
21304	Implantat-kit – Neoss ProActive® Edge Ø3.5×15 mm		
21305	Implantat-kit – Neoss ProActive® Edge Ø4.0×9 mm		
21306	Implantat-kit – Neoss ProActive® Edge Ø4.0×11 mm	4.3 mm	1.9 mm
21307	Implantat-kit – Neoss ProActive® Edge Ø4.0×13 mm		
21308	Implantat-kit – Neoss ProActive® Edge Ø4.0×15 mm		
21309	Implantat-kit – Neoss ProActive® Edge Ø4.5×9 mm		
21310	Implantat-kit – Neoss ProActive® Edge Ø4.5×11 mm	4.9 mm	2.2 mm
21311	Implantat-kit – Neoss ProActive® Edge Ø4.5×13 mm		
21312	Implantat-kit – Neoss ProActive® Edge Ø4.5×15 mm		
21313	Implantat-kit – Neoss ProActive® Edge Ø5.0×9 mm		
21314	Implantat-kit – Neoss ProActive® Edge Ø5.0×11 mm	5.4 mm	2.4 mm
21315	Implantat-kit – Neoss ProActive® Edge Ø5.0×13 mm		
21316	Implantat-kit – Neoss ProActive® Edge Ø5.0×15 mm		



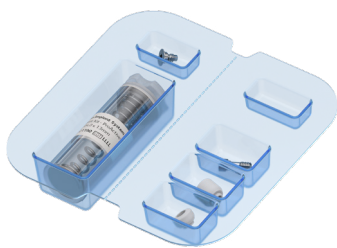

Neoss Implantat-kit

Kitet innehåller implantat, täckskruv, läkdistans (Ø5.0 – 6.5 kit innehåller en bredare variant) av PEEK i två storlekar och en läkdistansskruv.

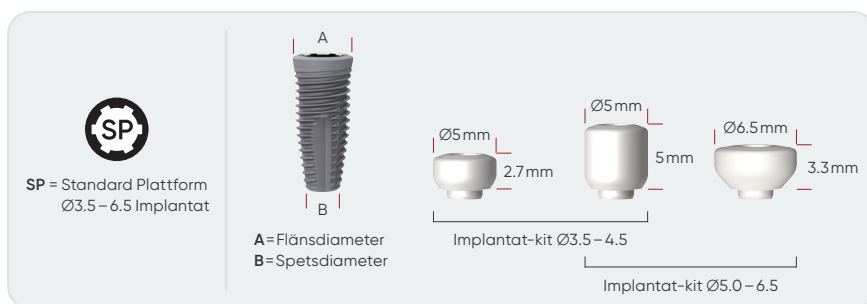

Neoss ProActive® Tapered Implantat

Art. Nr.	Benämning	A	B
21221	Implantat-kit – Neoss ProActive® Tapered Ø3.5×9mm		
21222	Implantat-kit – Neoss ProActive® Tapered Ø3.5×11mm	4.0mm	2.1mm
21223	Implantat-kit – Neoss ProActive® Tapered Ø3.5×13mm		
21224	Implantat-kit – Neoss ProActive® Tapered Ø3.5×15mm		
21227	Implantat-kit – Neoss ProActive® Tapered Ø4.0×9mm		
21228	Implantat-kit – Neoss ProActive® Tapered Ø4.0×11mm	4.3mm	2.3mm
21229	Implantat-kit – Neoss ProActive® Tapered Ø4.0×13mm		
21230	Implantat-kit – Neoss ProActive® Tapered Ø4.0×15mm		
21233	Implantat-kit – Neoss ProActive® Tapered Ø4.5×9mm		
21234	Implantat-kit – Neoss ProActive® Tapered Ø4.5×11mm	4.9mm	2.8mm
21235	Implantat-kit – Neoss ProActive® Tapered Ø4.5×13mm		
21236	Implantat-kit – Neoss ProActive® Tapered Ø4.5×15mm		
21239	Implantat-kit – Neoss ProActive® Tapered Ø5.0×9mm		
21240	Implantat-kit – Neoss ProActive® Tapered Ø5.0×11mm	5.4mm	3.3mm
21241	Implantat-kit – Neoss ProActive® Tapered Ø5.0×13mm		
21242	Implantat-kit – Neoss ProActive® Tapered Ø5.0×15mm		
21245	Implantat-kit – Neoss ProActive® Tapered Ø5.5×9mm		
21246	Implantat-kit – Neoss ProActive® Tapered Ø5.5×11mm	5.9mm	3.8mm
21247	Implantat-kit – Neoss ProActive® Tapered Ø5.5×13mm		

Neoss ProActive® breda implantat

Art. Nr.	Benämning	A	B
21252	Implantat-kit – Neoss ProActive® Ø6.0×7mm		4.5mm
21250	Implantat-kit – Neoss ProActive® Ø6.0×9mm	6.0mm	4.3mm
21251	Implantat-kit – Neoss ProActive® Ø6.0×11mm		4.3mm

Neoss ProActive® sinusimplantat

Art. Nr.	Benämning	A
21211	Implant Kit – Neoss ProActive® Ø6.5×7mm	
21212	Implant Kit – Neoss ProActive® Ø6.5×9mm	6.7mm
21213	Implant Kit – Neoss ProActive® Ø6.5×11mm	

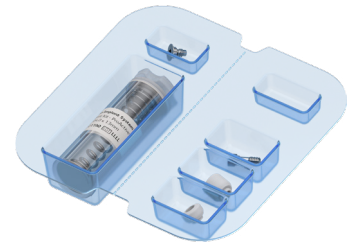
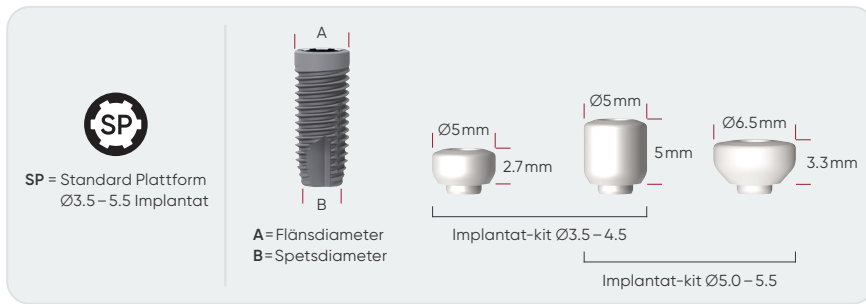

Neoss Implantat-kit

Kitet innehåller implantat, täckskriv, läkdistans (Ø5.0 – 6.5 kit innehåller en bredare variant) av PEEK i två storlekar och en läkdistansskriv.

Neoss ProActive® Straight Implantat

Art. Nr.	Benämning	A	B
21181	Implantat-kit – Neoss ProActive® Straight Ø3.5×7 mm		
21182	Implantat-kit – Neoss ProActive® Straight Ø3.5×9 mm		
21183	Implantat-kit – Neoss ProActive® Straight Ø3.5×11 mm	4.0 mm	2.4 mm
21184	Implantat-kit – Neoss ProActive® Straight Ø3.5×13 mm		
21185	Implantat-kit – Neoss ProActive® Straight Ø3.5×15 mm		
21186	Implantat-kit – Neoss ProActive® Straight Ø3.5×17 mm		
21187	Implantat-kit – Neoss ProActive® Straight Ø4.0×7 mm		
21188	Implantat-kit – Neoss ProActive® Straight Ø4.0×9 mm		
21189	Implantat-kit – Neoss ProActive® Straight Ø4.0×11 mm	4.0 mm	2.8 mm
21190	Implantat-kit – Neoss ProActive® Straight Ø4.0×13 mm		
21191	Implantat-kit – Neoss ProActive® Straight Ø4.0×15 mm		
21192	Implantat-kit – Neoss ProActive® Straight Ø4.0×17 mm		
21193	Implantat-kit – Neoss ProActive® Straight Ø4.5×7 mm		
21194	Implantat-kit – Neoss ProActive® Straight Ø4.5×9 mm		
21195	Implantat-kit – Neoss ProActive® Straight Ø4.5×11 mm	4.5 mm	3.2 mm
21196	Implantat-kit – Neoss ProActive® Straight Ø4.5×13 mm		
21197	Implantat-kit – Neoss ProActive® Straight Ø4.5×15 mm		
21198	Implantat-kit – Neoss ProActive® Straight Ø4.5×17 mm		
21199	Implantat-kit – Neoss ProActive® Straight Ø5.0×7 mm		
21200	Implantat-kit – Neoss ProActive® Straight Ø5.0×9 mm		
21201	Implantat-kit – Neoss ProActive® Straight Ø5.0×11 mm	5.0 mm	3.7 mm
21202	Implantat-kit – Neoss ProActive® Straight Ø5.0×13 mm		
21203	Implantat-kit – Neoss ProActive® Straight Ø5.0×15 mm		
21205	Implantat-kit – Neoss ProActive® Straight Ø5.5×7 mm		
21206	Implantat-kit – Neoss ProActive® Straight Ø5.5×9 mm		
21207	Implantat-kit – Neoss ProActive® Straight Ø5.5×11 mm	5.5 mm	4.2 mm
21208	Implantat-kit – Neoss ProActive® Straight Ø5.5×13 mm		



21183 - ProActive Straight Ø3.5



21189 - ProActive Straight Ø4.0



21195 - ProActive Straight Ø4.5



21201 - ProActive Straight Ø5.0



21207 - ProActive Straight Ø5.5

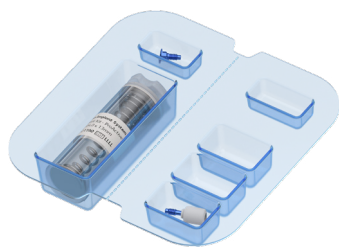

Neoss Implantat-kit

Kitet innehåller implantat, täckskruv, läkdistanstans och en läkdistansskruv.

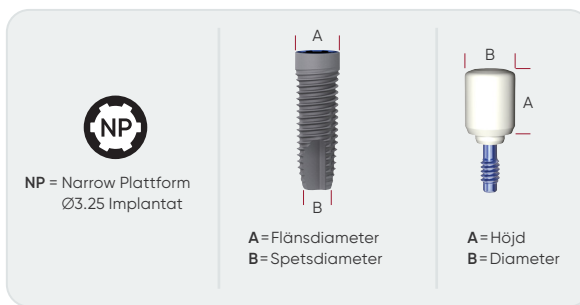

Neoss ProActive® Straight NP Ø3.25 Implantat



Art. Nr. Benämning

21176	Implantat-kit – Neoss ProActive® Straight, NP Ø3.25×9 mm		
21177	Implantat-kit – Neoss ProActive® Straight, NP Ø3.25×11 mm		
21178	Implantat-kit – Neoss ProActive® Straight, NP Ø3.25×13 mm		
21179	Implantat-kit – Neoss ProActive® Straight, NP Ø3.25×15 mm		

A	B
3.5 mm	2.2 mm



Täckskruv

Art. Nr. Benämning

31408	Täckskruv SP
31409	Täckskruv NP

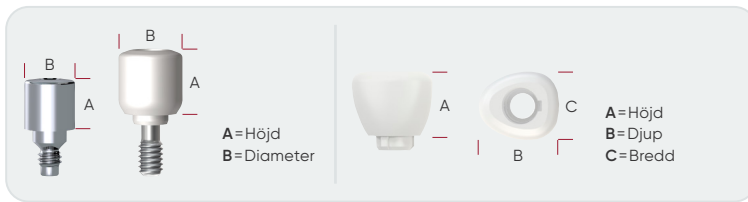

Läkdistanser

Estetisk läkdistanser med ScanPeg

Alla Estetiska läkdistanser inkluderar skruv och en ScanPeg

Art. Nr.	Benämning	A	B	C
31360	Estetisk läkdistanser med ScanPeg – Bred incisiv		5.7mm	6.1mm
31361	Estetisk läkdistanser med ScanPeg – Smal incisiv		5.2mm	5mm
31362	Estetisk läkdistanser med ScanPeg – Hörntand	5mm	6.3mm	5.4mm
31363	Estetisk läkdistanser med ScanPeg – Premolar		6.8mm	5.8mm
31364	Estetisk läkdistanser med ScanPeg – Molar		7.8mm	7.3mm



Estetisk läkdistanser med ScanPeg

31360-31364 - Estetiska läkdistanser

ScanPeg

Art. Nr. Benämning

Även Estetisk läkdistanser med ScanPeg kan användas för digitala avtryck.

31365 ScanPeg – 5 st

Används endast med Estetisk läkdistanser



31365 - ScanPeg

Läkdistanser

Art. Nr.	Benämning	A	B
31159	Läkdistanser Ti 2mm	2mm	4mm
31160	Läkdistanser Ti 4mm	4mm	
31161	Läkdistanser Ti 6mm	6mm	
31162	Läkdistanser Ti 8mm	8mm	
31163	Läkdistanser Ti 10mm	10mm	
31148	Läkdistanser PEEK 5mm med skruv	5mm	5mm
31320	Läkdistanser PEEK 5mm med skruv, NP	5mm	4mm
31321	Bred läkdistanser PEEK 3.3mm med skruv	3.3mm	6.5mm
31335	Bred läkdistanser PEEK 5mm med skruv	5mm	6.5mm
31410	Läkdistanser PEEK 2.7mm med skruv	2.7mm	5mm



31159-31163 - Läkdistanser Ti



31148, 31320 - Läkdistanser PEEK med skruv

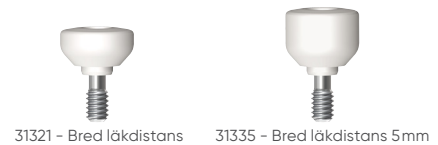

31321 - Bred läkdistanser

31335 - Bred läkdistanser 5mm

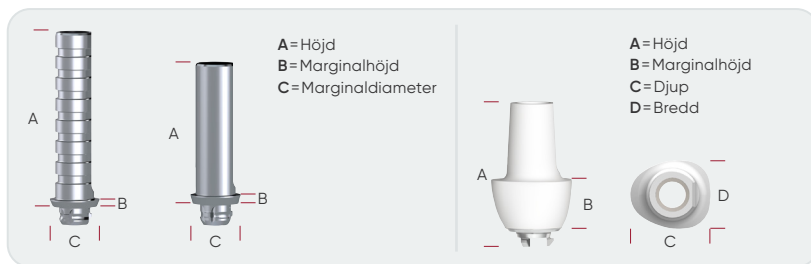

Temporära distanser

Esthetic Tissue Formers

Alla Esthetic Tissue Formers inkluderar 31149 Neo temporär/labbskruv SP

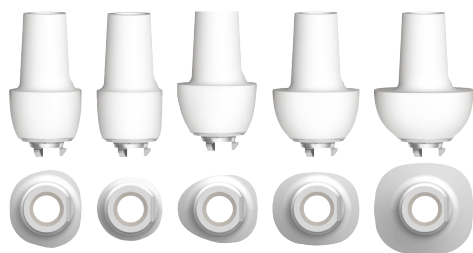

31340-31344 - Esthetic Tissue Formers

Art. Nr.	Benämning	A	B	C	D
31340	Esthetic Tissue Former – Bred Incisiv	10 mm	4 mm	5.7 mm	6.1 mm
31341	Esthetic Tissue Former – Smal Incisiv			5.2 mm	5 mm
31342	Esthetic Tissue Former – Hörntand			6.3 mm	5.3 mm
31343	Esthetic Tissue Former – Premolar			6.8 mm	5.8 mm
31344	Esthetic Tissue Former – Molar			7.8 mm	7.3 mm

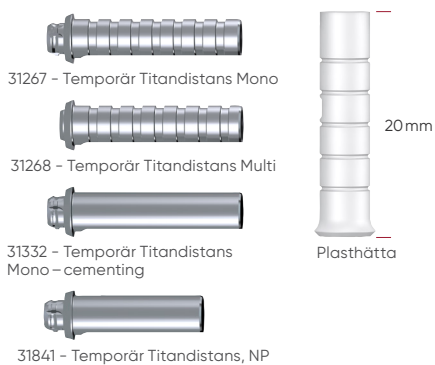

Temporära titandistanser

Alla temporära distanser inkluderar rak plasthätta och 31149 Neo temporär/labbskruv SP

Art. Nr.	Benämning	A	B	C
31267	Temporär Titandistans Mono	15.7 mm	0.7 mm	4.5 mm
31268	Temporär Titandistans Multi			
31332	Temporär Titandistans Mono – cementering	10.7 mm	0.7 mm	3.8 mm
31241	Temporär Titandistans, NP			

Inkluderar temporär titandistans och skruv

Instrumenten *du behöver*

Borr

Art. Nr. Benämning

41153	Rundborr Ø1.8 mm	
41152	Lansborr Ø1.5×3/5/7 mm	
41170	Pilotborr Ø2.2/3.0 mm	
41154	Spiralborr, Straight Ø2.2×7 – 17 mm	
41156	Spiralborr, Straight Ø2.85×7 – 17 mm	
41157	Spiralborr, Straight Ø3.0×7 – 17 mm	
41158	Spiralborr, Straight Ø3.2×7 – 17 mm	
41159	Spiralborr, Straight Ø3.4×7 – 17 mm	
41160	Spiralborr, Straight Ø3.6×7 – 17 mm	
41161	Spiralborr, Straight Ø3.9×7 – 17 mm	
41162	Spiralborr, Straight Ø4.1×7 – 17 mm	
41163	Spiralborr, Straight Ø4.4×7 – 17 mm	
41164	Spiralborr, Straight Ø4.6×7 – 17 mm	
41165	Spiralborr, Straight Ø4.9×7 – 17 mm	
41166	Spiralborr, Straight Ø5.1×7 – 17 mm	
41205	Spiralborr, Straight Ø6.0×7 – 11 (13) mm	
41193	Borr-kit, Straight Implantat Ø3.5 – 5.0 <i>Innehåller spiralborr Ø2.2, 3.0 S, 3.4 S, 3.9 S och 4.4 S</i>	
41172	Spiralborr, Tapered Ø3.0×7 – 17 mm	19 mm
41173	Spiralborr, Tapered Ø3.4×7 – 17 mm	2.3 mm
41174	Spiralborr, Tapered Ø3.9×7 – 17 mm	2.8 mm
41175	Spiralborr, Tapered Ø4.4×7 – 17 mm	3.3 mm
41176	Spiralborr, Tapered Ø4.9×7 – 17 mm	3.8 mm
41206	Spiralborr, Tapered Ø5.5×7 – 17 mm	4.3 mm
41204	Spiralborr, Tapered Ø5.5×7 – 11 (13) mm	4.3 mm
41192	Borr-kit, Tapered Implantat Ø3.5 – 5.0 <i>Innehåller spiralborr Ø2.2 S, 3.0 T, 3.4 T, 3.9 T och 4.4 T</i>	
41177	Borr-kit, Edge Implantat Ø3.5 – 5.0 <i>Innehåller spiralborr Ø2.2 S, 3.0 T, 3.4 T, 3.9 T och 4.4 T</i>	
41142	Borrstopp 7 mm Ø2.2, 3.0, 3.4, 3.9 and 4.4 mm	
41143	Borrstopp 9 mm Ø2.2, 3.0, 3.4, 3.9 and 4.4 mm	
41144	Borrstopp 11 mm Ø2.2, 3.0, 3.4, 3.9 and 4.4 mm	
41145	Borrstopp 13 mm Ø2.2, 3.0, 3.4, 3.9 and 4.4 mm	
41146	Borrstopp 15 mm Ø2.2, 3.0, 3.4, 3.9 and 4.4 mm	
41215	Spiralborr, Straight Ø2.2×7 – 17 mm	
41216	Spiralborr, Straight Ø2.85×7 – 17 mm	
41217	Spiralborr, Straight Ø3.0×7 – 17 mm	
41218	Spiralborr, Straight Ø3.2×7 – 17 mm	
41219	Spiralborr, Straight Ø3.4×7 – 17 mm	
41220	Spiralborr, Straight Ø3.6×7 – 17 mm	
41221	Spiralborr, Straight Ø3.9×7 – 17 mm	
41222	Spiralborr, Straight Ø4.1×7 – 17 mm	
41223	Spiralborr, Straight Ø4.4×7 – 17 mm	
41224	Spiralborr, Straight Ø4.6×7 – 17 mm	
41225	Spiralborr, Straight Ø4.9×7 – 17 mm	
41226	Spiralborr, Straight Ø5.1×7 – 17 mm	



41153 - Rundborr



41152 - Lansborr



41170 - Pilotborr



41157 - Spiralborr, Straight



41172 - Spiralborr, Tapered



41144 - Borrstopp

Engångs

Flergångs



41184 - Spiralbore, Straight - Kort



41191 - Spiralbore, Tapered - Kort



41139 - Försänkare



41111 - Försänkare, Straight



41179 - Försänkare, Tapered



41211 - Försänkare, Edge



41113 - Gängtapp, Straight och Tapered



41237, 41239 - Bone Profiler



41240, 41241 - Bone Remover Cover Screw

Art. Nr. Benämning

41233	Borr-kit, Straight Implantat Ø3.5 - 5.0 <i>Innehåller spiralbore Ø2.2 S, 3.0 S, 3.4 S, 3.9 S och 4.4 S</i>	
41184	Borr-kit, Straight - Kort 7 - 13 mm <i>Innehåller spiralbore Ø2.2 S, 3.0 S, 3.4 S, 3.9 S, 4.4 S och 4.9 S</i>	
41227	Spiralbore, Tapered Ø3.0×7 - 17 mm	Ø
41228	Spiralbore, Tapered Ø3.4×7 - 17 mm	
41229	Spiralbore, Tapered Ø3.9×7 - 17 mm	
41230	Spiralbore, Tapered Ø4.4×7 - 17 mm	
41231	Spiralbore, Tapered Ø4.9×7 - 17 mm	
41232	Spiralbore, Tapered Ø5.5×7 - 17 mm	
41235	Borr-kit, Tapered Implants Ø3.5 - 5.0 <i>Includes Twist Drills Ø2.2S, 3.0T, 3.4T, 3.9T and 4.4T</i>	
41191	Borr-kit Tapered - Kort 7 - 13 mm <i>Includes Twist Drills Ø2.2S, 3.0T, 3.4T, 3.9T, 4.4T, and 4.9T</i>	
41236	Borr-kit, Edge Implants Ø3.5 - 5.0 <i>Includes Twist Drills Ø2.2S, 3.0T, 3.4T, 3.9T and 4.4T</i>	
41139	Försänkare, Straight Ø3.25	Ø
41110	Försänkare, Straight Ø3.5	
41111	Försänkare, Straight Ø4.0	
41112	Försänkare, Straight Ø4.5	
41133	Försänkare, Straight Ø5.0	
41127	Försänkare, Straight Ø5.5	
41178	Försänkare, Tapered Ø3.5	
41179	Försänkare, Tapered Ø4.0	
41180	Försänkare, Tapered Ø4.5	
41181	Försänkare, Tapered Ø5.0	
41182	Försänkare, Tapered Ø5.5	
41210	Försänkare, Edge Ø3.5	
41211	Försänkare, Edge Ø4.0	
41212	Försänkare, Edge Ø4.5	
41213	Försänkare, Edge Ø5.0	
41202	Försänkare Ø6.0	
41201	Försänkare Ø6.5	
41113	Gängtapp Ø3.5	
41114	Gängtapp Ø4.0	
41115	Gängtapp Ø4.5	
41134	Gängtapp Ø5.0	
41126	Gängtapp Ø5.5	
41140	Gängtapp Ø3.25	
<i>Gängtappar kan användas för Straight och Tapered Implantat</i>		
41237	Bone Profiler Ø5.1 mm, SP	
41238	Bone Profiler Ø6.6 mm, SP	
41239	Bone Profiler Ø4.1 mm, NP	
41240	Bone Remover Cover Screw, SP	
41241	Bone Remover Cover Screw, NP	

Hergångs

Kit

Kirurgi- & Protetikbrickor

Art. Nr. Benämning

51180	Neoss Protetikbricka – Neo
51186	Neoss ProActive® Implant System Box
51189	Neoss Kirurgi- och protetikbricka – ProActive® Edge
51188	Neoss Kirurgi- och protetikbricka – ProActive® Tapered
51187	Neoss Kirurgi- och protetikbricka – ProActive® Straight

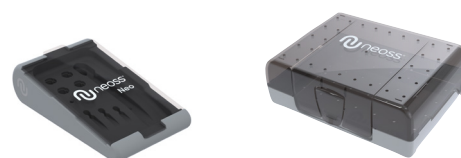

51180 - Neoss protetikbricka

51186 - Neoss ProActive® Implant System Box

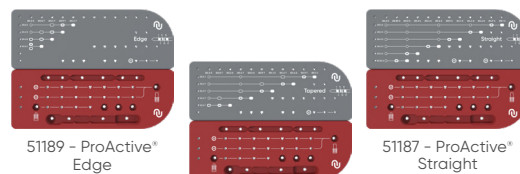

51189 - ProActive® Edge

51188 - ProActive® Tapered

51187 - ProActive® Straight

Kirurgi- & protetikbrickor med instrument och borrh

Art. Nr. Benämning

51181	Neoss Protetik-kit – Neo <i>Innehåller protetikbricka, momentdragare, Neo samt iGo skruvmejsel för vinkelstycke 22 mm och 32 mm, manuell skruvmejsel 15 mm med tillhörande handtag</i>
41151	Kirurgi-kit <i>Innehåller art nr 41120, 51118, 51119, 51144, 51139, 51140, 51125 och 51126</i>
41254	Borr- och kirurgi-kit, Edge Implantat Ø3.5 – 5.0 <i>Spiralborr för engångsbruk. Innehåller art nr 41177, 41210, 41211, 41212, 41213, 41237, 41238, 41240, 41151, 41153, 41152, 41170, 51121, 51137, 51141, 51186, 51189 och 51190</i>
41253	Borr- och kirurgi-kit, Edge Implantat Ø3.5 – 5.0 <i>Spiralborr för flergångsbruk. Innehåller art nr 41236, 41210, 41211, 41212, 41213, 41237, 41238, 41240, 41151, 41153, 41152, 41170, 51121, 51137, 51141, 51186, 51189 och 51190</i>
41252	Borr- och kirurgi-kit, Tapered Implantat Ø3.5 – 5.0 <i>Spiralborr för engångsbruk. Innehåller art nr 41192, 41158, 41160, 41162, 41164, 41178, 41179, 41180, 41181, 41151, 41153, 41152, 41170, 41237, 41238, 41240, 51121, 51137, 51141, 51186, 51188 och 51190</i>
41251	Borr- och kirurgi-kit, Tapered Implantat Ø3.5 – 5.0 <i>Spiralborr för flergångsbruk. Innehåller art nr 41235, 41218, 41220, 41222, 41224, 41237, 41238, 41240, 41178, 41179, 41180, 41181, 41151, 41153, 41152, 41170, 51121, 51137, 51141, 51186, 51188 och 51190</i>
41248	Borr- och kirurgi-kit, Straight Implantat Ø3.5 – 5.0 <i>Spiralborr för engångsbruk. Innehåller art nr 41193, 41158, 41160, 41162, 41164, 41110, 41111, 41112, 41133, 41151, 41170, 41153, 41152, 41237, 41238, 41240, 51121, 51137, 51141, 51186, 51187 och 51190</i>
41247	Borr- och kirurgi-kit, Straight Implantat Ø3.5 – 5.0 <i>Spiralborr för flergångsbruk. Innehåller art nr 41233, 41218, 41220, 41222, 41224, 41110, 41111, 41112, 41133, 41151, 41170, 41153, 41152, 41237, 41238, 41240, 51121, 51137, 51141, 51186, 51187 och 51190</i>
41250	Borr- och kirurgi-kit, Straight Implantat NP Ø3.25 <i>Spiralborr för engångsbruk. Innehåller art nr 41154, 41156, 41157, 41139, 51142, 51145, 41241, 41239, 41170, 41153, 41152, 51121, 51137, 41120, 51144, 51125, 51139, 51140, 51141, 51126, 51190, 51186 och 51187</i>
41249	Borr- och kirurgi-kit, Straight Implantat NP Ø3.25 <i>Spiralborr för flergångsbruk. Innehåller art nr 41215, 41216, 41217, 41139, 51142, 51145, 41241, 41239, 41170, 41153, 41152, 51121, 51137, 41120, 51144, 51125, 51139, 51140, 51141, 51126, 51190, 51186 och 51187</i>
41256	Borr och kirurgi add-on-kit, Straight Implantat NP Ø3.25 <i>Spiralborr för engångsbruk. Innehåller art nr 41156, 41239, 41241, 41139, 51142 och 51145</i>
41255	Borr och kirurgi add-on-kit, Straight Implantat NP Ø3.25 <i>Spiralborr för flergångsbruk. Innehåller art nr 41216, 41239, 41241, 41139, 51142 och 51145</i>



51181 - Neoss Protetik-kit – Neo



41254, 41253 - Borr och kirurgi-kit, Edge



41252, 41251 - Borr och kirurgi-kit, Tapered



41248, 41247 - Borr och kirurgi-kit, Straight



Kirurgi- och protetik-kit innehåller protetiska instrument och en djupmätare. Allt i en låda för din bekvämlighet.



51154 - Neoss® Guide-kit



51173 - Implantat-bärare 51156 - Implantat-styrning



51155 - Implantatmejsel

Guide

Art. Nr. Benämning

51154	Neoss® Guide-kit Ø3.5 – Ø6.0 <i>(Neoss Implantat Ø3.5 – Ø6.0 mm, längd 7 – 15 mm.) Innehåller 5 × Borrnäv, 2 × Försänkare Conduits, 4 × Implantat-bärare Ø5.0 S9, 2 × Implantat-bärare Ø6.0 S9, 7 × Borrnäcklar, 3 × Adapter till borrnäcklar, 1 × Hållare till borrnäckel. Reservdelar finns tillgängliga, kontakta din lokala säljare för mer detaljer.</i>
51173	Neoss® Guide – Implantat-bärare SP, Ø5.0 S9 – 2 st
51174	Neoss® Guide – Implantat-bärare SP, Ø6.0 S9 – 2 st
51156	Neoss® Guide – Implantat-styrning Ø5.0 – 10 st
51157	Neoss® Guide – Implantat-styrning Ø6.0 – 5 st
51155	Neoss® Guide – Implantatmejsel, SP <i>För delvis guidad, se IFU</i>

Neoss® Guide-kit – Reservdelar

Art. Nr. Benämning

51160	Neoss® Guide – Borrnäv I
51161	Neoss® Guide – Borrnäv II
51162	Neoss® Guide – Borrnäv III
51163	Neoss® Guide – Borrnäv IV
51164	Neoss® Guide – Borrnäv V
51165	Neoss® Guide – Borrnäckel Ø2.2/2.85
51166	Neoss® Guide – Borrnäckel Ø3.0/3.2
51167	Neoss® Guide – Borrnäckel Ø3.4/3.6
51168	Neoss® Guide – Borrnäckel Ø3.9/4.1
51169	Neoss® Guide – Borrnäckel Ø4.4/4.6
51170	Neoss® Guide – Borrnäckel Ø4.9/5.1
51178	Neoss® Guide – Borrnäckel Ø5.5
51171	Neoss® Guide – Försänkare Conduit Ø5.0
51172	Neoss® Guide – Försänkare Conduit Ø6.0
51176	Neoss® Guide – Adapter till borrnäckel – 2st
51177	Neoss® Guide – Hållare till borrnäckel
51158	Borr-styrning Ø2.2 – 10 st



51160 - 51164 - Borrnäv

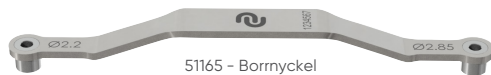

51165 - Borrnäckel



51171 - Försänkare Conduit



51158 - Borrstyrning



51176 - Adapter till borrnäckel



51177 - Hållare till borrnäckel



61150 - King Size Dummy Kit

Demo-kit

Art. Nr. Benämning

61150	King Size demo-kit <i>Innehåller Neoss Straight, Tapered och Edge Implantat, implantatmejsel, skruvmejsel, distansskruv, NeoLink®-distans, Estetisk läkdistan med ScanPeg för smal incisiv och krona</i>
-------	---

Instrument

Art. Nr. Benämning

51137	Implantatmejsel, SP 17 mm
51118	Implantatmejsel, SP 22 mm
51119	Implantatmejsel, SP 32 mm
51145	Implantatmejsel, NP 24 mm
51142	Implantatmejsel, NP 32 mm
51139	Neo Skruvmejsel, till vinkelstycke 22 mm
51140	Neo Skruvmejsel, till vinkelstycke 32 mm
51141	Neo Skruvmejsel, manuell 15 mm
51183	iGO Skruvmejsel, till vinkelstycke 22 mm
51184	iGO Skruvmejsel, till vinkelstycke 32 mm
51125	Riktningsgivare – 4 pcs
41120	Borrförlängare
51190	Djupmätare
51121	Momentdragare
51126	Handtag till manuell skruvmejsel
51191	Insertion Handle – Large
51144	Adapter till momentdragare
51149	Vinkelmätare, SP
90138	Justeringshandtag
41214	X-ray Planner ProActive Edge Implantat
41119	X-ray Planner ProActive Straight Implantat
41183	X-ray Planner ProActive Tapered Implantat
41203	X-ray Planner Ø6.0 Implantat
41200	X-ray Planner Ø6.5 Implantat

NEO

iGO



51118 - Implantatmejsel SP



51142 - Implantatmejsel NP



51139 - Neo Skruvmejsel, till vinkelstycke

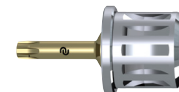

51141 - Neo skruvmejsel, manuell



51183 - iGO Skruvmejsel, till vinkelstycke



51125 - Riktningsgivare



41120 - Borrförlängare

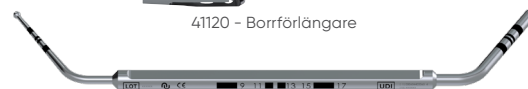

51190 - Djupmätare



51121 - Momentdragare



51126 - Handtag till manuell skruvmejsel

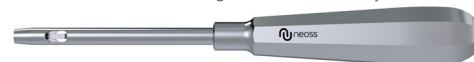

51191 - Insertion Handle – Large



51144 - Adapter till momentdragare



51149 - Vinkelmätare



90138 - Justeringshandtag

Mätningen av implantatets stabilitet börjar med NeoTell®

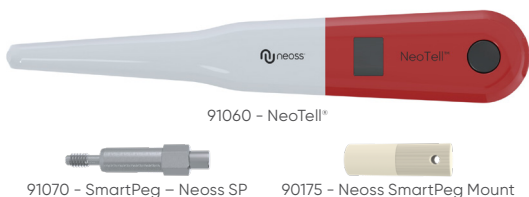

Resonance Frequency Device (RFA)

NeoTell®

Art. Nr. Benämning

91060	NeoTell® Instrument <i>Innehåller NeoTell™ instrument, SmartPeg Mount, TestPeg och en USB kabel, typ A - C</i>
91070	SmartPeg Type 18 - Neoss SP
91071	SmartPeg Type 38 - Neoss NP
91072	SmartPeg Type 52 - Neoss Access-distans
91073	SmartPeg Type 98 - Neoss Multi Unit-distans
91075	Neoss SmartPeg Mount

Nya möjligheter för ditt *EasyDigital*-arbetsflöde

Intraoral Scanners

NeoScan™ 1000

Art. Nr. Benämning

91000	NeoScan™ 1000 Intraoral Scanner <i>Innehåller handtag, 4 spetsar (2 × S, 2 × L), hållare, manualer, väska. Utökade garantier finns att köpa.</i>
91012	NeoScan™ 1000 - Tip L TP102N (2 st)
91013	NeoScan™ 1000 - Tip S TP103N (2 st)
91022	Vagn för intraoral Scanner
91024	NeoScan™ 1000 - Förlängning av garanti - 1 år (Totalt 3 år)
91026	NeoScan™ 1000 - Förlängning av garanti - 2 år (Totalt 4 år)
91027	NeoScan™ 1000 - Förlängning av garanti - 3 år (Totalt 5 år)



91000 - NeoScan™ 1000

NeoScan™ 2000

Art. Nr. Benämning

91001	NeoScan™ 2000 Intraoral Scanner <i>Inkluderar handtag, 4 spetsar (2 × S, 2 × L), laddhållare, 2 batterier, fäste, manualer, Wi-Fi adapter och väska. Utökade garantier finns att köpa.</i>
91014	NeoScan™ 2000 - Tip L TP102N (2 st)
91015	NeoScan™ 2000 - Tip S TP103N (2 st)
91040	NeoScan™ 2000 - Batterier (2 st)
91032	NeoScan™ 2000 - Förlängning av garanti - 1 år (Totalt 3 år)
91033	NeoScan™ 2000 - Förlängning av garanti - 2 år (Totalt 4 år)
91034	NeoScan™ 2000 - Förlängning av garanti - 3 år (Totalt 5 år)



91001 - NeoScan™ 2000

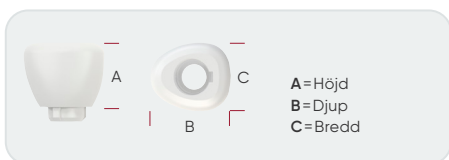

Digitala avtryck

Estetisk läkdistans med ScanPeg

Alla Estetiska läkdistanser inkluderar skruv och en ScanPeg
OBS: Vänligen se 10501 Neoss System Handbook avsnitt 4.2 för Estetisk läkdistans med ScanPeg gällande placering och skruvhållsskydd för mer info.

Art. Nr.	Benämning	A	B	C
31360	Estetisk läkdistans med ScanPeg – Bred Incisiv	5mm	5.7mm	6.1mm
31361	Estetisk läkdistans med ScanPeg – Smal Incisiv		5.2mm	5mm
31362	Estetisk läkdistans med ScanPeg – Hörntand		6.3mm	5.4mm
31363	Estetisk läkdistans med ScanPeg – Premolar		6.8mm	5.8mm
31364	Estetisk läkdistans med ScanPeg – Molar		7.8mm	7.3mm



ScanPeg

Art. Nr. Benämning

Även Estetisk läkdistans med ScanPeg kan användas för digitala avtryck.

31365 ScanPeg – 5 st
Används endast med Estetisk läkdistans



Scan Bodies

Art. Nr. Benämning

31451 Scan Body Ti Neoss® NP – 1 st
31452 Scan Body Ti Neoss® SP – 1 st
31453 Scan Body Ti Neoss® Access – 1 st
31458 Scan Body Ti Neoss® Multi-Unit – 1 st
31459 Scan Body Ti Neoss® NP – 5 st
31460 Scan Body Ti Neoss® SP – 5 st
31461 Scan Body Ti Neoss® Access – 5 st
31462 Scan Body Ti Neoss® Multi-Unit – 5 st



ScanKey

Art. Nr. Benämning

ScanKeys finns tillgängliga som STL-filer för 3D-printning. Ladda ner filen för Scankey på neoss.se.

ScanKey-kit

ScanKey-kit passar på Scan Body 31452, 31453 and 31458.

ScanKey NP

ScanKey NP passar på Scan Body 31451.

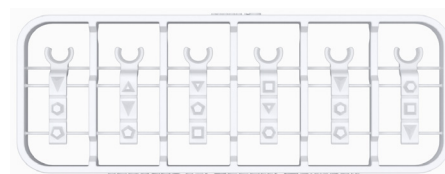

Digitala analoger

Art. Nr. Benämning

31470 Digital Analog Neoss® NP – 1 st
31471 Digital Analog Neoss® SP – 1 st
31472 Digital Analog Neoss® Access – 1 st
31473 Digital Analog Neoss® Multi-Unit – 1 st
31474 Digital Analog Neoss® NP – 5 st
31475 Digital Analog Neoss® SP – 5 st
31476 Digital Analog Neoss® Access – 5 st
31477 Digital Analog Neoss® Multi-Unit – 5 st
31478 Neoss® Skruv för Digital analog – 1 st
31479 Neoss® Skruv för Digital analog – 5 st

Neoss® Fixeringsverktyg för Digital analog

Fixeringsverktyget finns tillgänglig som STL-fil för 3D-printning. Ladda ner filen på neoss.se



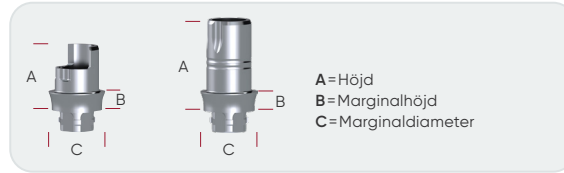

Digital protetik

NeoBase®-distanser SSC (Straight Screw Channel/rak skruvkanal)* även kallad TiBase

Alla NeoBase®-distanser inkluderar Neo distansskruv och Neo labbskruv



31393-31397 - NeoBase®-distanser SSC



31398-31400 - NeoBase®-distanser SSC, NP

Art. Nr.	Benämning	A	B	C
31393	NeoBase® Mono SSC G0.3mm – H3.6mm	3.9mm	0.3mm	
31394	NeoBase® Mono SSC G1.5mm – H3.6mm	5.1mm	1.5mm	
31395	NeoBase® Mono SSC G0.3mm – H5.6mm	5.9mm	0.3mm	4.5mm
31396	NeoBase® Mono SSC G1.5mm – H5.6mm	7.1mm	1.5mm	
31397	NeoBase® Multi SSC G0.3mm – H3.6mm	3.9mm	0.3mm	
31398	NeoBase® Mono SSC G0.3mm – H3.6mm, NP	3.9mm		
31399	NeoBase® Mono SSC G0.3mm – H5.6mm, NP	5.9mm	0.3mm	3.8mm
31400	NeoBase® Multi SSC G0.3mm – H3.6mm, NP	3.9mm		

Inkluderar Neo distansskruv NP, Neo labbskruv NP

*Se sida 26 för ARC-lösningar - kundanpassade lösningar för implantatprotetik

NeoBase®-distanser ASC (Angulated Screw Channel/vinklad skruvkanal)* även kallad TiBase

Alla NeoBase®-distanser ASC inkluderar iGO distansskruv och iGO labbskruv



31367-31371 - NeoBase®-distanser ASC



31372-31374 - NeoBase®-distanser ASC, NP

Art. Nr.	Benämning	A	B	C
31367	NeoBase® Mono ASC G 0.3mm – H3.6mm	3.9mm	0.3mm	
31368	NeoBase® Mono ASC G 1.5mm – H3.6mm	5.1mm	1.5mm	
31369	NeoBase® Mono ASC G 0.3mm – H5.6mm	5.9mm	0.3mm	4.5mm
31370	NeoBase® Mono ASC G 1.5mm – H5.6mm	7.1mm	1.5mm	
31371	NeoBase® Multi ASC G 0.3mm – H3.6mm	3.9mm	0.3mm	
31372	NeoBase® Mono ASC G 0.3mm – H3.6mm, NP	3.9mm		
31373	NeoBase® Mono ASC G 0.3mm – H5.6mm, NP	5.9mm	0.3mm	3.8mm
31374	NeoBase® Multi ASC G 0.3mm – H3.6mm, NP	3.9mm		

Inkluderar iGO distansskruv NP och iGO labbskruv NP

*Se sida 26 för ARC-lösningar - kundanpassade lösningar för implantatprotetik

Neoss TiBase-distanser (kompatibla med Dentsply Sirona®)

TiBase-distanser inkluderar Neo distansskruv och Neo titanskruv



31329, 31330, 31345 - TiBase-distanser

31331, 31346 - Neoss ScanPost

Art. Nr.	Benämning	A	B	C
31329	Neoss TiBase N (NB B 3.4 L)	5.3mm	0.6mm	4.5mm
31330	Neoss TiBase W (NB B 4.1 L)			5.0mm
31345	Neoss TiBase, NP (FX 3.4 S)	5mm	0.3mm	3.9mm
31331	Neoss ScanPost L (TiBase) <i>Inkluderar ScanPost med skruv</i>			
31346	Neoss ScanPost S (TiBase, NP) <i>Inkluderar ScanPost med skruv NP</i>			

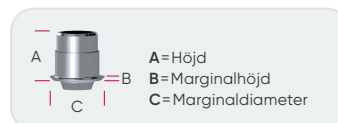

Ti NeoLink®

Ti NeoLinks inkluderar Neo distansskruv, Neo labbskruv och raka plasthåttor



31133, 31134, 31234 - Ti NeoLink®

Art. Nr.	Benämning	A	B	C
31133	Ti NeoLink® Mono			4.5mm
31134	Ti NeoLink® Multi	3.9mm	0.3mm	
31234	Ti NeoLink® Mono, NP <i>Inkluderar distans, Neo distansskruv NP, Neo labbskruv NP och en uppsättning plasthåttor</i>			3.8mm

Avtryckstoppar & analoger

Avtryckstoppar

Art. Nr.	Benämning
31170	Avtryckstopp 8mm och replika
31145	Avtryckstopp 11mm and replika
31183	Avtryckstopp 18mm and replika <i>31170, 31145 och 31183 inkluderar avtryckstopp, styrpinne, implantatreplika, förlängningscylinder för öppen sked och plashätta för sluten sked.</i>
31302	Avtryckstopp öppen sked 8mm och replika
31185	Avtryckstopp öppen sked 13mm and replika <i>31302 och 31185 inkluderar avtryckstopp, styrpinne, implantatreplika och förlängningscylinder</i>
31197	Avtryckstopp 11mm och replika, NP <i>Inkluderar avtryckstopp, styrpinne, implantatreplika, förlängningscylinder för öppen sked och plashätta för sluten sked.</i>
31442	Multi-Unit Avtryckstopp öppen sked 6mm
31443	Multi-Unit Avtryckstopp 10mm
31366	Access Avtryckstopp 13mm och replika
31186	Avtryckshätta – 10 st
31262	Förlängningsrör för avtryckshätta – 20 st

Analoger för gipsmodell

Art. Nr.	Benämning
31444	Multi-Unit Replika – 5 pcs
31231	Access Replika – 5 pcs
31146	Implant Replika, SP – 5 pcs
31198	Implant Replika, NP – 5 pcs
31304	Implant Replika, NP – 1 pc
31166	Protection Replika – 1 pc

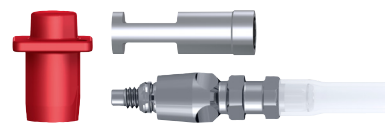

31145 - Avtryckstopp och replika

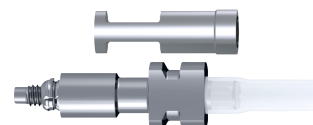

31185 - Avtryckstopp öppen sked och replika

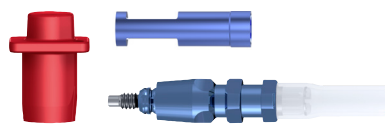

31197 - Avtryckstopp och replika, NP

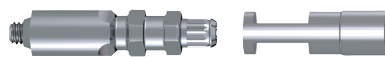

31366 - Access Avtryckstopp och replika



31186 - Avtryckshätta



31262 - Förlängningsrör



31444 - Multi-Unit Replika



31231 - Access Replika



31146 - Implantat Replika, SP



31198 - Implantat Replika, NP



31166 - Protection Replika



Permanenta distanser

Preparerbara titandistanser

Till alla preparerbara distanser medföljer Neo distansskruv och Neo labbskruv



31280-31281 - Bred incisiv

31282-31285 - Smal incisiv



31268-31288 - Hörntabd, Premolar och Molar

31201-31202 - Preparerbara titandistanser

Art. Nr.	Benämning	A	B	C	D	E
31280	Preparerbar titandistans 1.5 mm 0° - Bred incisiv	8.5mm	2.5mm	1.5mm	5.8mm	6.5mm
31281	Preparerbar titandistans 1.5 mm 15° - Bred incisiv					
31282	Preparerbar titandistans 1mm 0° - Smal incisiv	8mm	2mm	1mm	5mm	5.1mm
31283	Preparerbar titandistans 1mm 15° - Smal incisiv					
31284	Preparerbar titandistans 3mm 0° - Smal incisiv	10mm	4mm	3mm	5.1mm	5.1mm
31285	Preparerbar titandistans 3mm 15° - Smal incisiv					
31286	Preparerbar titandistans 3mm 0° - Hörntand	10mm	4mm	3mm	6.7mm	5.4mm
31305	Preparerbar titandistans 1.5 mm 0° - Premolar	7mm	2mm	1.5mm	6.9mm	5.7mm
31287	Preparerbar titandistans 3mm 0° - Premolar	9mm	3mm	3mm	6.9mm	5.7mm
31306	Preparerbar titandistans 1.5 mm 0° - Molar	7mm	2mm	1.5mm	7.8mm	7.1mm
31288	Preparerbar titandistans 3mm 0° - Molar	9mm	3mm	3mm	7.8mm	7.1mm
31201	Preparerbar titandistans 1mm 0°, NP	8mm	2mm	1mm	4mm	
31202	Preparerbar titandistans 1mm 15°, NP					

Preparerbara titandistanser, alternativa mjukvävnadsformer

Art. Nr.	Benämning	A	B	C	D	E
31317	Preparerbar titandistans 2mm 0° - Bred Emergence profile <i>Inkluderar Neo distansskruv, Neo labbskruv, särskild täckskruv och särskild läkdistsans i PEEK med skruv. Kompatibel med implantatdiameter Ø5.0 - 6.5 mm</i>	9mm	2mm	2mm	7.9mm	7.1mm
31318	Preparerbar titandistans 1.5 mm 0° - Smal Emergence profile	8.5mm	2mm	1.5mm	4.4mm	4.5mm
31319	Preparerbar titandistans 1.5 mm 15° - Smal Emergence profile <i>31318 och 31319 inkluderar Neo distansskruv och Neo labbskruv</i>					



31317 - Bred Emergence profile



31318-31319 - Smal Emergence profile

Zirkonia-distanser

Zirkonia-distanser inkluderar Zirkonia-hätta Ti NeoLink® Mono, Neo distansskruv och Neo labbskruv



31290-31294 - Zirkonia-distanser

Art. Nr.	Benämning	A	B	C	D	E
31290	Zirkonia-distans - Bred incisiv				5.8mm	6.4mm
31291	Zirkonia-distans - Smal incisiv		2.5mm	1.5mm	5.4mm	5.1mm
31292	Zirkonia-distans - Hörntand	9mm			6.2mm	5.8mm
31293	Zirkonia-distans - Premolar				6.4mm	5.5mm
31294	Zirkonia-distans - Molar		2mm	2mm	7.2mm	6.7mm

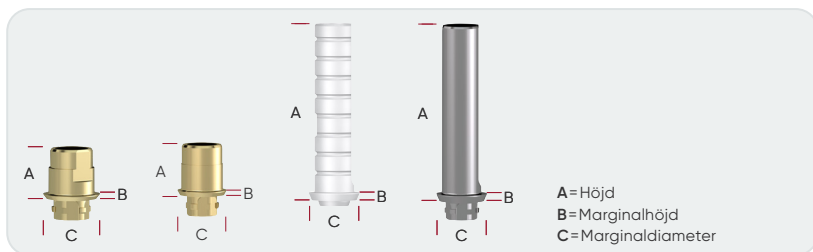

Permanent protetik - gjutning

Gold NeoLink® (för direkt gjutning)

Gold NeoLinks inkluderar Neo distansskruv, Neo labbskruv och raka plasthättor

Art. Nr.	Benämning	A	B	C
31102	Gold NeoLink® Mono	4.0mm	0.4mm	4.5mm
31103	Gold NeoLink® Multi			3.8mm
31199	Gold NeoLink® Mono, NP <i>Inkluderar distans, Neo distansskruv NP, Neo labbskruv NP och en uppsättning plasthättor</i>			



CoCr-distanser (för indirekt gjutning)

CoCr-distanser inkluderar Neo distansskruv, Neo labbskruv och rak plasthätta

Art. Nr.	Benämning	A	B	C
31269	CoCr-distans Mono	15.7mm	0.7mm	4.5mm
31260	CoCr-distans Multi			3.8mm

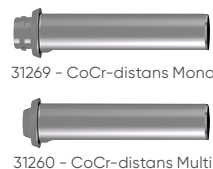

Distanser för urbränning (för direkt gjutning)

31333, 31157 och 31266 inkluderar rak plasthätta

Art. Nr.	Benämning	A	B	C
31333	Urbränningsdistans Mono - 2 st	15.7mm	0.7mm	4.5mm
31157	Urbränningsdistans Multi - 2 st			3.8mm
31266	Access Urbränningsdistans Multi - 2 st	4.3mm		3.8mm
31255	NeoLink® för urbränning Multi NP - 2 st <i>Inkluderar en uppsättning plasthättor</i>			

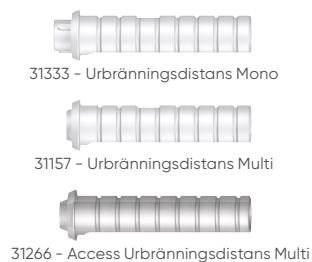

Upplev *full flexibilitet och förutsägbara resultat* vid behandling av helkäkar och partiella broar med Neoss4+ behandlingslösningar



Vinkelmätare (51149)
Se sid 15 för mer info

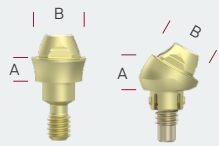

A=Höjd
B=Diameter

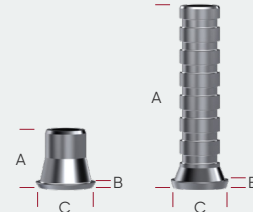

A=Höjd
B=Marginalhöjd
C=Marginaldiameter

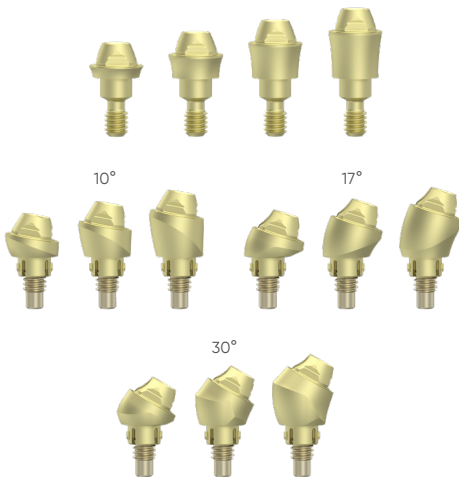

31411-31435 - Multi-Unit-distanser



31440 - Multi-Unit läkhätta



31442 - Multi-Unit avtryckstopp öppen sked



31443 - Multi-Unit Avtryckstopp stängd sked



31444 - Multi-Unit replika



31446 - Multi-Unit NeoBase® SSC



31445 - Multi-Unit temporär Ti-distans



31447 - Multi-Unit NeoBase® ASC



31458 - Scan Body Ti Neoss® Multi-Unit



31473 - Digital Analog Neoss® Multi-Unit



31229 - Multi-Unit/Access Neo distansskruv



31257 - Multi-Unit/Access Neo temporär/labbskruv



31265 - Multi-Unit /Access Neo labbskruv lång

Neoss4+ behandlingslösning

Multi-Unit-distanser

Den kliniska skruven är fäst i Multi-Unit-distansen. Läckhätta och replika måste beställas separat.

Art. Nr.	Benämning	A	B	C
31411	Multi-Unit-distans 1.0 mm	1mm	4.6 mm	
31412	Multi-Unit-distans 2.0 mm	2mm		
31413	Multi-Unit-distans 3.0 mm	3mm		
31414	Multi-Unit-distans 4.0 mm	4 mm		
31425	Multi-Unit-distans 10° 2.0 mm	2mm	4.6 mm	
31426	Multi-Unit-distans 10° 3.0 mm	3mm		
31427	Multi-Unit-distans 10° 4.0 mm	4 mm		
31429	Multi-Unit-distans 17° 2.5 mm	2.5mm	4.6 mm	
31430	Multi-Unit-distans 17° 3.5 mm	3.5mm		
31431	Multi-Unit-distans 17° 4.5 mm	4.5mm		
31433	Multi-Unit-distans 30° 3.0 mm	3mm	4.6 mm	
31434	Multi-Unit-distans 30° 4.0 mm	4 mm		
31435	Multi-Unit-distans 30° 5.0 mm	5mm		
31440	Multi-Unit läkhätta*	5mm	5mm	
31442	Multi-Unit avtryckstopp öppen sked 6 mm			
31443	Multi-Unit avtryckstopp stängd sked 10 mm			
31444	Multi-Unit replika - 5 pcs			
31445	Multi-Unit temporär Ti-distans Innehåller 31257 Multi-Unit/Access Neo temporär/labbskruv	15.7mm	0.7mm	5mm
31446	Multi-Unit NeoBase® SSC G 0.5 mm - H 4.5 mm Innehåller 31257 Multi-Unit/Access Neo temporär/labbskruv och 31229 Multi-Unit/Access Neo distansskruv	5mm	0.5mm	5.1mm
31447	Multi-Unit NeoBase® ASC G 0.5 mm - H 4.5 mm iGO Innehåller 31351 Multi-Unit/Access iGO Provisional/temporär/labbskruv och 31348 Multi-Unit/Access iGO distansskruv	5mm	0.5mm	5.1mm
31458	Scan Body Ti Neoss® Multi-Unit - 1 st	Se sidan 17 för mer info		
31462	Scan Body Ti Neoss® Multi-Unit - 5 st			
31473	Digital Analog Neoss® Multi-Unit - 1 st	Se sidan 17 för mer info		
31477	Digital Analog Neoss® Multi-Unit - 5 st			

*Ingår inte utan måste beställas separat

Multi-Unit/Access skruvar

Art. Nr.	Benämning
31229	Multi-Unit/Access Neo distansskruv - 1 st
31257	Multi-Unit /Access Neo temporär/labbskruv - 5 st
31265	Multi-Unit/Access Neo labbskruv lång - 5 st
31348	Multi-Unit/Access iGO distansskruv - 1 st
31351	Multi-Unit/Access iGO labbskruv - 1 st

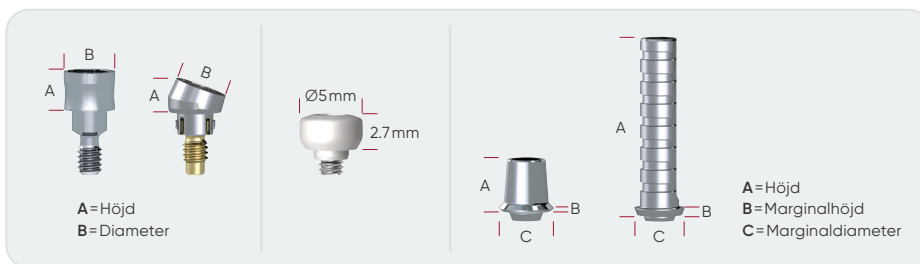

Access-distanser

Den kliniska skruven är fäst i Access-distansen

Art. Nr.	Benämning	A	B
<i>Access-distans inkluderar distans, förmonterad hållare och en läkdistans</i>			
31238	Access-distans 1.5 mm	1.5 mm	4 mm
31215	Access-distans 3.0 mm	3 mm	
31216	Access-distans 4.0 mm	4 mm	
31218	Access-distans 6.0 mm	6 mm	
31219	Access-distans 10° 2.6 mm	2.6 mm	4 mm
31243	Access-distans 10° 4.6 mm	4.6 mm	
31221	Access-distans 20° 2.6 mm	2.6 mm	
31244	Access-distans 20° 4.6 mm	4.6 mm	
31223	Access-distans 30° 2.9 mm	2.9 mm	
31245	Access-distans 30° 4.9 mm	4.9 mm	
31225	Access avtryckstopp 8 mm och replika <i>Inkluderar avtryckstopp, styrpinne, distansreplika, förlängningscylinder för öppen sked och plasthätta för stängd sked</i>		
31366	Access avtryckstopp 13 mm och replika		
31453	Scan Body Ti Neoss® Access - 1 st	<i>Se sidan 17 för mer info</i>	
31461	Scan Body Ti Neoss® Access - 5 st	<i>Se sidan 17 för mer info</i>	
31472	Digital Analog Neoss® Access - 1 st	<i>Se sidan 17 för mer info</i>	
31474	Digital Analog Neoss® Access - 5 st	<i>Se sidan 17 för mer info</i>	

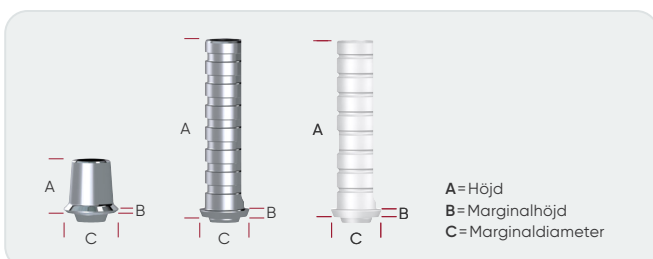

Art. Nr.	Benämning	A	B	C
31226	Access Ti NeoLink® Multi	4.3 mm	0.3 mm	4.5 mm
31227	Access Gold NeoLink® Multi <i>31226 och 31227 inkluderar NeoLink®, en prefabricerad plasthätta, 31257 Multi-Unit/Access Neo temporär/labbskruv och 31229 Multi-Unit/Access Neo distansskruv</i>	4.7 mm	0.7 mm	4.5 mm
90207	Access Equator distans-kit 0.5 mm			
90208	Access Equator distans-kit 1.5 mm			
31301	Access temporär Titan-distans Multi <i>Innehåller rak plasthätta och 31257 Multi-Unit/Access Neo temporär/labbskruv</i>	15.7 mm	0.7 mm	4.5 mm
31266	Access urbränningsdistans Multi - 2 pcs <i>Innehåller rak plasthätta</i>			

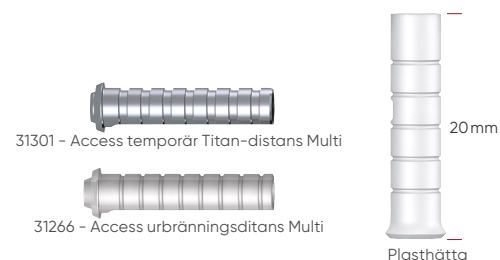

Multi-Unit/Access skruvar wide

Art. Nr.	Benämning
31480	Multi-Unit/Access Neo labbskruv wide - 1 st
31481	Multi-Unit/Access Neo labbskruv wide - 5 st
31482	Multi-Unit/Access Neo distansskruv wide - 1 st
31483	Multi-Unit/Access NEO distansskruv wide - 5 st
31484	Multi-Unit/Access iGO labbskruv wide - 1 st
31485	Multi-Unit/Access iGO labbskruv wide - 5 st
31486	Multi-Unit/Access iGO distansskruv wide - 1 st
31487	Multi-Unit/Access iGO distansskruv wide - 5 st

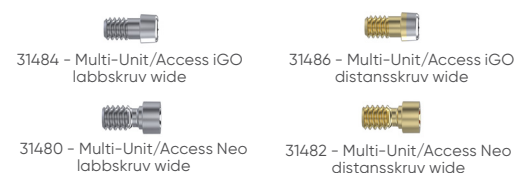

Täckprotes-distanser

Equator-distanser

Alla kit inkluderar Equator-distans, matrishållare för arbetsmatrix, skyddsdisk samt retentionselement; standard, stark, lätt, extra lätt

Art. No. Description

90201	Neoss Equator-distanskit 1mm
90202	Neoss Equator-distanskit 2 mm
90242	Neoss Equator-distanskit 2 mm, NP
90203	Neoss Equator-distanskit 3 mm
90243	Neoss Equator-distanskit 3 mm, NP
90204	Neoss Equator-distanskit 4 mm
90244	Neoss Equator-distanskit 4 mm, NP
90205	Neoss Equator-distanskit 5 mm
90206	Neoss Equator-distanskit 6 mm
90207	Access Equator-distanskit 0.5 mm
90208	Access Equator-distanskit 1.5 mm
90210	Neoss Equator Cap och hållare, kit
90215	Neoss Equator Cap och hållare, kit – divergerande stöd
90211	Neoss Equator Cap Standard Retention, vit – 2 st
90212	Neoss Equator Cap Stark Retention, lila – 2 st
90213	Neoss Equator Cap Lätt Retention, rosa – 2 st
90214	Neoss Equator Cap Extra Lätt Retention, gul – 2 st
90220	Neoss Equator avtryckstopp och replika – 2 set
90222	Neoss Equator skyddsdisk – 10 st
90232	Instrument till Equator cap

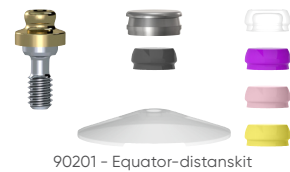

90201 - Equator-distanskit



90207-90208 - Access Equator-distanser



90210 - Equator Cap och hållare, kit



90215 - Equator Cap – divergerande stöd

90211-90214 - Equator Caps



90220 - Equator avtryckstopp och replika

90222 - Equator skyddsdisk





















90232 - Instrument till Equator Cap

Skruv

Art. Nr.	Benämning
31258	Neo distansskruv, SP - 1 st
31259	Neo distansskruv, SP - 5 st
31240	Neo distansskruv Ti, NP - 1 st
31149	Neo labbskruv, SP - 5 st
311239	Neo labbskruv, NP - 1 st
31303	Neo labbskruv lång, SP - 5 st
31347	iGO distansskruv, SP - 1 st
31349	iGO distansskruv, NP - 1 st
31348	Multi-Unit/Access iGO distansskruv - 1 st
31350	iGO labbskruv, SP - 1 st
31352	iGO labbskruv, NP - 1 st
31351	Multi-Unit/Access iGO labbskruv - 1 st
31484	Multi-Unit/Access iGO labbskruv wide - 1 st
31485	Multi-Unit/Access iGO labbskruv wide - 5 st
31486	Multi-Unit/Access iGO distansskruv wide - 1 st
31487	Multi-Unit/Access iGO distansskruv wide - 5 st
31229	Multi-Unit/Access Neo distansskruv - 1 st
31257	Multi-Unit/Access Neo temporär/labbskruv - 5 st
31265	Multi-Unit/Access Neo labbskruv lång - 5 st
31480	Multi-Unit/Access Neo labbskruv wide - 1 st
31481	Multi-Unit/Access Neo labbskruv wide - 5 st
31482	Multi-Unit/Access Neo distansskruv wide - 1 st
31483	Multi-Unit/Access Neo distansskruv wide - 5 st

Översikt temporära, labb- och distansskruvar

	Labb och temporär protetik				Permanent protetik			
	SP	NP	Multi-Unit / Access	Multi-Unit / Access för Zr / Tempbroar	SP	NP	Multi-Unit / Access	Multi-Unit / Access för Zr / Tempbroar
Rak skruvkanal 	 31149 Neo temporär/ labbskruv SP	 31239 Neo temporär/ labbskruv, NP	 31257 Multi-Unit/ Access Neo temporär/ labbskruv	 31480 Multi-Unit/ Access Neo temporär/ labbskruv wide	 31258 Neo distansskruv, SP	 31240 Neo distansskruv Ti, NP	 31229 Multi-Unit/ Access Neo distansskruv	 31482 Multi-Unit/ Access Neo distansskruv wide
Vinklad skruvkanal 	 31350 iGO temporär/ labbskruv, SP	 31352 iGO temporär/ labbskruv, NP	 31351 Multi-Unit/ Access iGO Provisional/ temporär/ labbskruv	 31484 Multi-Unit/ Access iGO temporär/ labbskruv wide	 31347 iGO distansskruv, SP	 31349 iGO distansskruv, NP	 31348 Multi-Unit/ Access iGO distansskruv	 31486 Multi-Unit/ Access iGO distansskruv wide

Neoss *digitala arbetsflöde för protetik*

ARC Solutions är specialister på tillverkning av individanpassad implantatprotetik. Stor vikt läggs på att ge kunderna maximal service och leverera tillförlitliga produkter.

Kom igång

1. Gå till neoss.com/arc
2. Kontrollera att du befinner dig i rätt land

Produktionstider för design och produkter

- A. Design 1 arbetsdag*
- B. Produkter tillverkas inom 2 arbetsdagar om designfilen mottagits före kl 12.00**
- C. Express 1 arbetsdag för tillverkning**

* Tiderna för A gäller för gipsmodell som tas emot för skanning eller intraoral skanningsfil som skickas (tex från NeoScan).

** Tider för B och C är tillämpliga för alla tre alternativen, eftersom de avser tillverkningen.

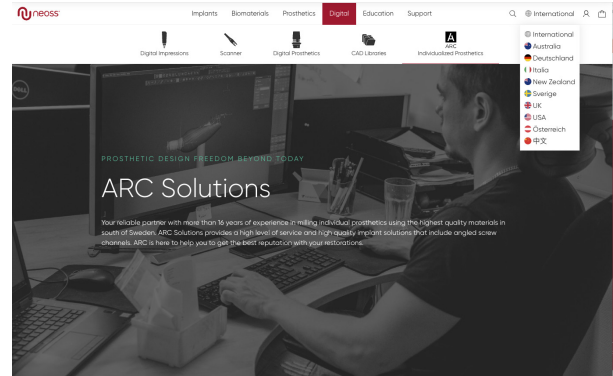

Scenario 1

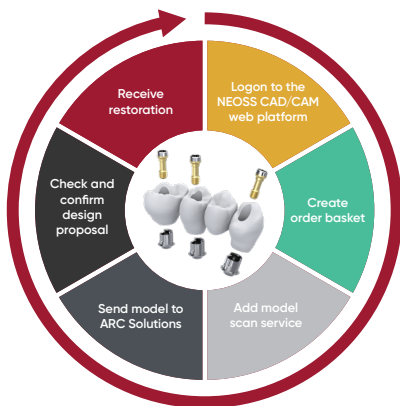

Scenario 2

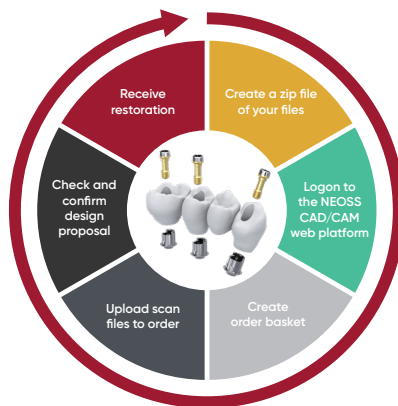

Scenario 3

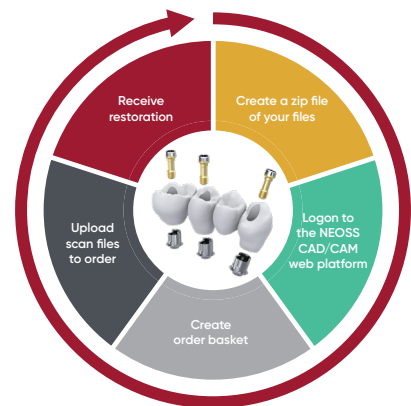

Har du en modell som ska skannas?

1. Logga in på NEOSS CAD/CAM
2. Skapa en orderkorg
3. Lägg till modell skanningstjänst
4. Skicka modell till ARC Solutions
5. Kontrollera och bekräfta designförslaget
6. Mottag produkt

Har du 3D-skanningsfiler?

(STL-filer av modell eller intraoralt avtryck)

1. Skapa en zip-fil med din filer
2. Lagga in på NEOSS CAD/CAM
3. Skapa en orderkorg
4. Ladda upp skanningsfiler till ordern
5. Kontrollera och bekräfta designförslaget
6. Mottag produkt

Har du färdiga designfiler?

1. Skapa en zip-fil med dina filer
2. Logga in på NEOSS CAD/CAM
3. Skapa en orderkorg
4. Ladda upp skanningsfiler till ordern
5. Mottag produkt

	Distans						Bro				Bar				
	Ti		CoCr		ZrO		Ti		CoCr		Ti		CoCr		
	SSC	ASC	SSC	ASC	SSC	ASC	SSC	ASC	SSC	ASC	SSC	ASC	SSC	ASC	
Neoss SP	✓	✓	✓	✓	✓	✓	✓	✓	✓	✓	✓	✓	✓	✓	✓
Neoss NP	✓	✓	✓	✓	✓	✓	✓	✓	✓	✓	✓	✓	✓	✓	✓
Neoss Access							✓	✓	✓	✓	✓	✓	✓	✓	✓
Neoss Multi-Unit							✓	✓	✓	✓	✓	✓	✓	✓	✓

SSC=rak skruvkanal
ASC=vinklad skruvkanal

ARC Solutions

ARC Solutions erbjuder ett attraktivt paket med individanpassade distanser i titan i kombination med Zirkonia. ARC Solutions erbjuder även paketpriser med NeoBase och Zirkonia.

Zirkonia-krona på NeoBase

Mono eller Multilayer Zirkonia

NeoBase tillgänglig med rak eller vinklad skruvkanal



NeoBase SSC & Zirkonia krona

Zirkonia-krona på individuell distans

Mono eller Multilayer Zirkonia

Den individuella distansen kan designas med valfri profil och med rak eller vinklad skruvkanal

Kronan kan designas med eller utan skruvhål för den protetiska skruven



Individuell distans ASC & Zirkonia krona med skruvhål

Individuell distans SSC & Zirkonia krona utan skruvhål

Zirkonia-bro på NeoBases

Mono eller Multilayer Zirkonia

NeoBase tillgänglig med rak eller vinklad skruvkanal



NeoBase ASC & Zirkonia bro

OneToOne Ti Bar & Zirkonia-bro

OneToOne Ti Bar & Zirkonia bro Monolayer 2 – 16 led

OneToOne Ti Bar & Zirkonia bro Multilayer 2 – 16 led



OneToOne Ti bar & Zirkonia bro

Övriga produkter i fräst Ti & CoCr eller additiv CoCr



Individuella distanser
SSC/ASC



Delbroar
SSC/ASC



Helbroar
SSC/ASC



Additiva CoCr broar
SSC/ASC



Individuella barer

Skanna QR-koden eller besök arcsolutions.se för att lägga din beställning.

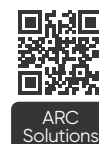

ARC Solutions

Lösningar för en mängd olika *maxillofaciala* procedurer



64091 - NeoGenix XP™ i burk

Benersättning

NeoGenix XP™ i burk

Art. Nr.	Benämning	Vikt	Volym
64091	NeoGenix XP™ 0.25 – 1.00 mm (<i>porcine</i>)	0.16 g	0.5 cc
64092	NeoGenix XP™ 0.25 – 1.00 mm (<i>porcine</i>)	0.32 g	1.0 cc
64093	NeoGenix XP™ 0.25 – 1.00 mm (<i>porcine</i>)	0.59 g	2.0 cc
64094	NeoGenix XP™ 0.25 – 1.00 mm (<i>porcine</i>)	1.29 g	4.0 cc
64095	NeoGenix XP™ 1.00 – 2.00 mm (<i>porcine</i>)	0.22 g	1.0 cc
64096	NeoGenix XP™ 1.00 – 2.00 mm (<i>porcine</i>)	0.51 g	2.0 cc



64097 - NeoGenix XP™ i spruta

NeoGenix XP™ i spruta

Art. Nr.	Benämning	Vikt	Volym
64097	NeoGenix XP™ 0.25 – 1.00 mm (<i>porcine</i>)	0.08 g	0.25 cc
64098	NeoGenix XP™ 0.25 – 1.00 mm (<i>porcine</i>)	0.16 g	0.50 cc



64051 - Kollagen-membran Flex

64056 - Kollagen-membran Firm

Resorberbara membran

Kollagen

Art. Nr.	Benämning	A	B
64050	NeoGen® Kollagen-membran Flex S	20 mm	15 mm
64051	NeoGen® Kollagen-membran Flex M	30 mm	20 mm
64052	NeoGen® Kollagen-membran Flex L <i>NeoGen® Kollagen-membran Flex resorberas inom 3–4 månader</i>	40 mm	30 mm
64055	NeoGen® Kollagen-membran Firm S	20 mm	15 mm
64056	NeoGen® Kollagen-membran Firm M	30 mm	20 mm
64057	NeoGen® Kollagen-membran Firm L <i>NeoGen® Kollagen-membran Firm resorberas inom 6–9 månader</i>	40 mm	30 mm



64061 - Sårbehandling

Sårbehandling

Art. Nr.	Benämning	A	B
64060	NeoGen® Kollagen Sårbehandling Tape (<i>tjocklek 1 mm, 10 st</i>)	75 mm	25 mm
64061	NeoGen® Kollagen Sårbehandling Foam (<i>tjocklek 4 mm, 10 pcs</i>)	40 mm	20 mm
64062	NeoGen® Kollagen Sårbehandling Plug (<i>10 pcs</i>)	20 mm	10 mm

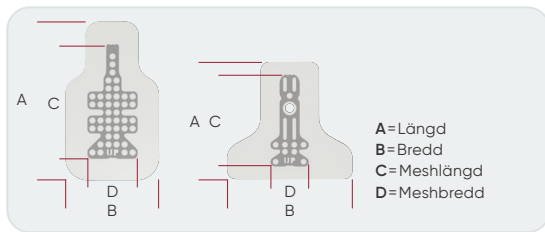

Icke resorberbara membran

Titanförstärkta PTFE-membran

Art. Nr.	Benämning	A	B	C	D
64010	NeoGen® PTFE, Ti-förstärkta membran – S I <i>(Small Interproximal)</i>	29mm	14mm	19mm	4mm
64011	NeoGen® PTFE, Ti-förstärkta membran – M I <i>(Medium Interproximal)</i>	30mm	19mm	19mm	9mm
64012	NeoGen® PTFE, Ti-förstärkta membran – L I <i>(Large Interproximal)</i>	36mm	21mm	26mm	11mm
64013	NeoGen® PTFE, Ti-förstärkta membran – M <i>(Medium)</i>	32mm	22mm	23mm	12mm
64014	NeoGen® PTFE, Ti-förstärkta membran – L <i>(Large)</i>	34mm	25mm	24mm	15mm
64015	NeoGen® PTFE, Ti-förstärkta membran – XL <i>(Extra Large)</i>	46mm	32mm	24mm	15mm

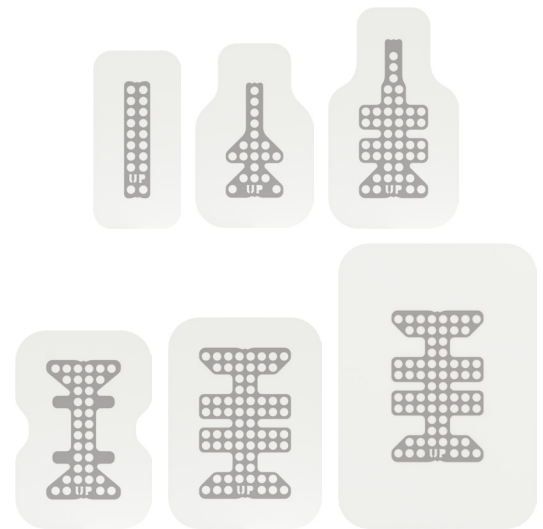

64010-64015 - Ti-förstärkta membran

NeoGen® Cape

Alla NeoGen® Cape Spacer inkluderar en NeoGen® Cape Screw

Art. Nr.	Benämning	A	B	C	D
64040	NeoGen® Cape PTFE Membran – M	28mm	30mm	16mm	9mm
64041	NeoGen® Cape PTFE Membran – L	28mm	30mm	22mm	9mm
64080	NeoGen® Cape Spacer 0.7 mm, Neoss SP				
64081	NeoGen® Cape Spacer 1.5 mm, Neoss SP				
64082	NeoGen® Cape Spacer 0.7 mm, Neoss NP				
64083	NeoGen® Cape Spacer 1.5 mm, Neoss NP				

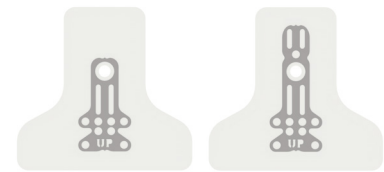

64040, 64041 - NeoGen® Cape

64080, 64081 - NeoGen® Cape Spacer NeoGen® Cape Screw

Icke förstärkta PTFE-membran

Art. Nr.	Benämning	A	B
64019	NeoGen® PTFE Icke förstärkta membran	18mm	12mm
64020	NeoGen® PTFE Icke förstärkta membran	29mm	14mm
64021	NeoGen® PTFE Icke förstärkta membran	34mm	25mm



64019-64021 - Icke förstärkta membran

Fixeringskit

Art. Nr.	Benämning
64031	Stiftplacerare
64033	Stifthammare
64034	Stift- och skruv-kassett
64036	Membran-stift 3 mm – 10 st
64037	Membran-skruv 3 mm – 10 st



64031 - Stiftplacerare



64033 - Stifthammare



64034 - Stift- och skruv-kassett



64036 - Membran-stift



64037 - Membran-skruv



32.Z4401.00 - PTFE-suturer

Suturer

Neoss PTFE Suture

Art. Nr.	Benämning
----------	-----------

32.Z4401.00	Neoss PTFE Suture 60 cm 4/0 – omvänt skärande 16 mm 3/8
-------------	---

32.Z4408.00	Neoss PTFE Suture 60 cm 6/0 – omvänt skärande 12 mm 3/8
-------------	---

Protetiska komponenter Standard och Narrow Plattform - översikt

Protetik - översikt, SP och NP (Ø3.25 – 6.5 implantat)



		Enhet		Retention		Implantat-plattform		Nivå			Material					Vinklad skruvkanal	Esthetiline	
		Enrand	Bro	Cement-retinerad	Skruv-retinerad	SP	NP***	Implantat-nivå	Access-nivå	Multi-Unit distansnivå	Ti	ZrO	Gold	CoCr	Polymer			
Temporär protetik	Temporär Ti-distans*	☑	☑	☑	☑	☑	☑	☑	☑	☑	☑							
	Esthetic Tissue Former	☑		☑	☑	☑		☑						☑			☑	
Permanent protetik	Prefabricerade	Preparerbar titandistans	☑		☑	☑	☑	☑	☑			☑						☑
		Zirkonia-distans	☑		☑	☑	☑		☑				☑					☑
		Access-distans (0 – 30°)		☑		☑	☑		☑			☑						
		Multi-Unit-distans (0 – 30°)		☑		☑	☑		☑			☑						
	Digitalt	NeoBase® (SSC, ASC**)	☑	☑	☑	☑	☑	☑	☑		☑	☑					☑	☑
		TiBase***	☑		☑	☑	☑	☑	☑			☑						
		Ti NeoLink®	☑	☑	☑	☑	☑	☑	☑	☑		☑						☑
		Blanks	☑	☑	☑	☑	☑	☑	☑			☑			☑			☑
		Individuell protetik** central milling	☑	☑	☑	☑	☑	☑	☑	☑	☑	☑	☑		☑	☑		☑
	Gjutning	Gold NeoLink®	☑	☑		☑	☑	☑	☑	☑				☑				☑
Burnout-distans		☑	☑	☑	☑	☑	☑	☑	☑									
CoCr-distans		☑	☑	☑	☑	☑		☑					☑					
Täckprotes	Equator-distans		☑				☑	☑	☑	☑								

* Digitala bibliotek är tillgängliga för temporära Ti-distanser förut för NP-plattform.

** Använd iGO distansskruv och skruvmejsel för vinklade skruvkanaler, finns som tillval för raka skruvkanaler på Neoss individuellt frästa protetik.

***Kompatibel med Dentsply Sirona

Rekommenderade åtdragningsmoment och borrhastigheter - översikt

Neoss implantatsystem - Rekommenderade åtdragningsmoment (Ncm)

Implantat	Gångtapp	Läkning			Temporära distanser		Avtryck	Permanent protetik				
		Täckskruv	Estetisk läkdistans PEEK och Estetisk läkdistans	Läkdistans Ti	Esthetic Tissue Former	Temporär titandistans		Skruv för avtryckshätta	Neo distansskruv	Multi-Unit och Access-distans, rak och vinklad	Multi-Unit och Neo Access protetik-skruv	Equator-distans
45 Max	40 – 45	10 Max	10 Max	10 Max	20	20	10 Max	32*	32	20	Implantat-nivå	Distans-nivå
											32	20

* 35 Ncm möjlig vid fall med hög belastning

Permanent protetik med iGO-skrivar		
iGO distansskruv, SP	iGO distansskruv, NP	iGO protetikskruv, Access
32	20	20

Neoss Implantatsystem - Rekommenderade borrh- och installationshastigheter (rpm)

Borr	Gångtapp	Försänkare	Implantat	Bone Mill
800 – 2000**	20	800	20 Max	40 Max

** lägre hastighet för större borrh

Symboler, namn och förkortningar



SP = Standard Plattform Ø3.5 – 6.5 Implantat

NP = Narrow Plattform Ø3.25 Implantat

iGO = används för iGO skruv och skruvmejsel

Neo = Neoss standard skruv/skrivmejsel

SSC = Straight Screw Channel/rak skruvkanal

ASC = Angulated Screw Channel/vinklad skruvkanal

Neoss kirurgi- och protetikbricka - Översikt (Edge)

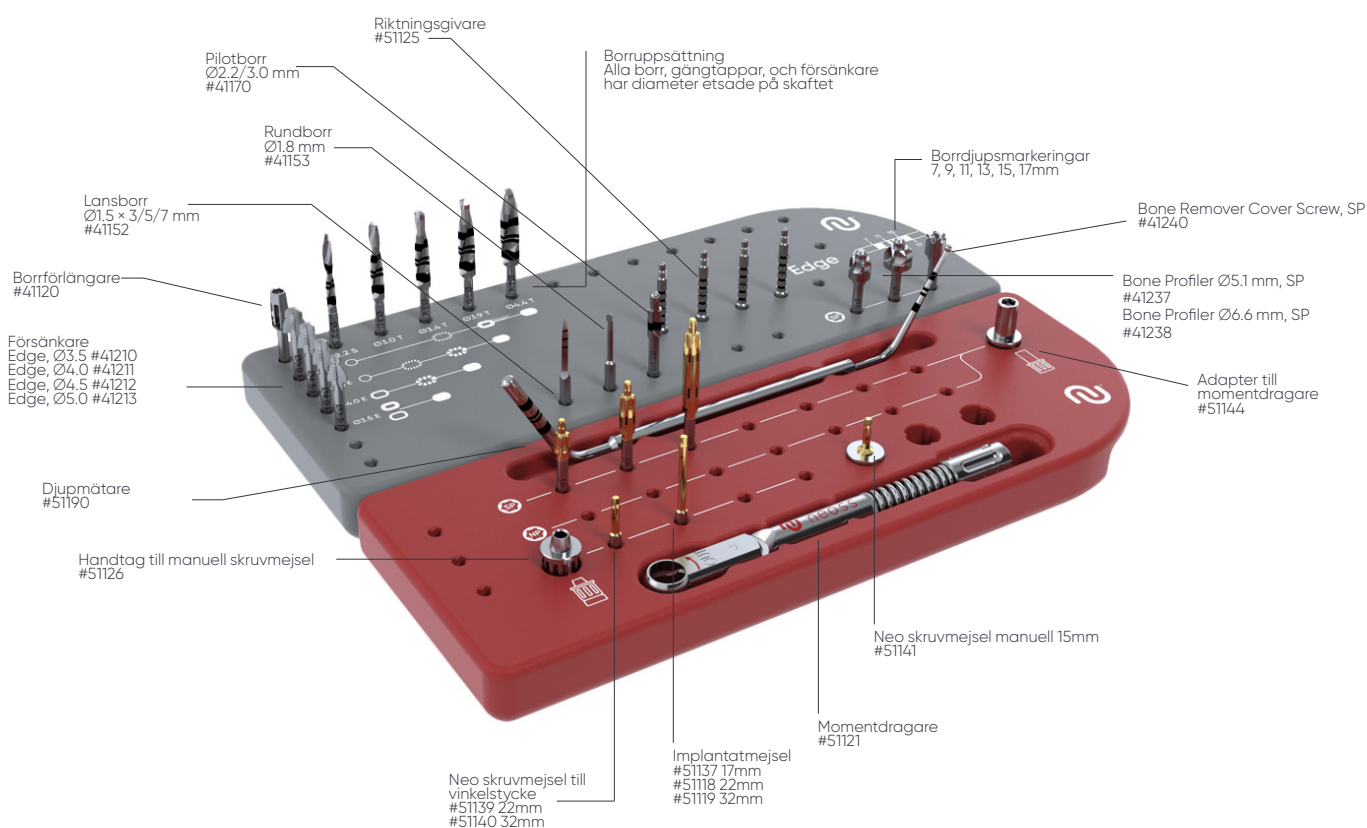

Ansvarsfrihet

Neoss produkter får endast användas enligt tillverkarens instruktioner och rekommendationer.

Användaren av Neoss produkter ska fastställa dess lämplighet för specifika patienter och indikationer.

Neoss friskriver sig från allt ansvar, uttryckt eller underförstått och har inget ansvar för någon direkt, indirekt, bestraffningsbar eller annan skada som uppstår av eller i samband med fel i den yrkesmässiga bedömningen eller praxis vid användning eller inplacering av Neoss produkter.

Produktbilder är inte skalenliga och kan vara föremål för förändringar.

Alla dimensioner är endast för identifieringsändamål.

Copyright, tillverkningsrättigheter och varumärken:

Dokument, programvara och utformning från Neoss får inte skrivas om, kopieras eller publiceras delvis eller i sin helhet utan skriftligt medgivande från Neoss Limited.

Neoss, 'N'-logotypen, NeoGen, NeoLink, NeoLoc, NeoBase och Neoss ProActive är registrerade varumärken tillhörande Neoss Group. NeoScan är ett varumärke som tillhör Neoss Group.

THE Graft™ är ett varumärke som tillhör Purgo Biologics Inc. Biotex® är ett registrerat varumärke som tillhör Purgo Biologics Inc.

Elos Accurate är ett registrerat varumärke tillhörande Elos Medtech AB. LOCATOR® är ett registrerat varumärke som tillhör ZEST IP Holdings, LLC U.S.



2797

Kontakt

Våra kontor

ARC SOLUTIONS
Arc Solutions
Box 13011
SE-250 13 Helsingborg
Sweden
T: +46 42 301 74 40
E: info@arcsolutions.se

AUSTRALIEN & NYA ZEELAND
Neoss Australia Pty. Ltd
G04 Ground Floor North Tower
John Oxley Centre,
339 Coronation Drive
Milton Qld 4064, Australia
Phone: +61 7 3216 0165
E: info.au@neoss.com

EUROPEISKA DISTRIBUTÖRER
Neoss AG
The Circle 23
8058 Zurich-Airport
Switzerland
E: distributors@neoss.com

ITALIEN
Neoss Italia S.r.l.
Viale Certosa 138
IT-20156 Milano
T: +39 02 92952 1
E: italia@neoss.info

KINA
Neoss China
Room 502-505, Building #11 (KIC),
No303, Songhu Rd
Yangpu District
Shanghai, 200433
PR China
T: +86 21 80143136
E: china@neoss.com

MELLANÖSTERN & AFRIKA
Neoss Limited (DMCC BRANCH)
Unit 1505 Fortune Tower
Cluster C – JLT
Dubai
P.O. Box 64093
United Arab Emirates
T: +97 14 422 15 17
E: info.mea@neoss.com

SVERIGE, DANMARK & NORGE
Neoss Norden AB
Arvid Wallgrens backe 20
SE-413 46 Göteborg
T: +46 31 88 12 80
E: info@neoss.se

TYSKLAND & ÖSTERRIKE
Neoss GmbH
Im Mediapark 5b
50670 Köln
T: +49 221 96980 10
E: info@neoss.de

USA
Neoss Inc.
1900 West Park Drive, Suite 165
Westborough, MA 01581
T: +1 866 626 3677
E: marketingusa@neoss.com

STORBRITANNIEN & IRLAND
Neoss Ltd
Windsor House, Cornwall Road
Harrogate
HG1 2PW
T: +44 1423 817 733
E: info@neoss.com

Våra distributörer

EGYPTEN
X Trade Trading
Building 6181 Mokattan
in front of Faculty of Engineering
(MTI)
Cairo, Egypt
T: +20 11 01204045
E: sales@tradeeg.com

FÖRENADE ARABEMIRATEN
(ABU DHABI)
Elwan Technical Supplies
Airport Street Abu Dhabi UAE
T: +971 26393292
E: info@elwandental.com

FÖRENADE ARABEMIRATEN
(DUBAI & NORTHERN EMIRATES)
Al Zahrawi Medical Supplies
1st Floor, Ford Middle East &
Africa Building
Al Wasl Office Complex, Sheikh
Zayed Road, Downtown
Dubai, United Arab Emirates
P.O. Box: 5973
T: +971 4 262 2728
E: info@zahrawigroup.com

UNGERN
MeDent Europe Kft.
1045 Budapest
Berni u. 1. (C épület)
Hungary
T: +36 30 647 2266
E: info@medent.hu

IRAQ
Rukn Aesthetics
Building5, Street No. 11, Sector
602, Qahtan sq., Baghdad, Iraq
T: +964 781 3230 214
E: info@ruknaesthetic.com

JAPAN
Neoss Japan Co.
1-1-15 Niitaka Yodogawa-ku
Osaka 532-0033
T: +81 6-6396-4448
E: neoss-info@dentalead.co.jp

SAUDIARABIEN
Medical & Pharmaceutical
Services Bashir Shakib Al Jabri &
Co. Ltd.
P.O. Box 9584
Jeddah 21423 K.S.A.
Kingdom of Saudi Arabia
T: +966 126700430
E: bashirco@bashirco.com.sa

SAUDIARABIEN
Tamer Group
Mohammad Ibn Abdul Wahab
Street
Al Ammariya District
P.O. Box 180
Jeddah, 21411
Kingdom of Saudi Arabia
T: +966 12 643 5600
E: alaa.wanly@tamergroup.com

LIBANON
I.S. Medical Supplies Sarl
5th Floor Makoukji Bldg.
St. Antonios Street,
Jdeidet Maten Lebanon
T: +961 3652243
E: Info.ismedicals@gmail.com

MAROCKO
Promodentaire Sarl
58. Rue Omar Al Jadidi Rabat
Morocco
T: +212 623 650 826
E: promo.dentsarl@gmail.com

NEDERLÄNDERNA
Rotor, Medical Supplies B.V.
Engelenkampstraat 75
6131JE Sittard
T: +31-464811203
E: mail@rotor-medical.com

OMAN
Al Zahrawi Medical Supplies LLC.
Office No: 16 , Al Dar building
opposite Al Zubair automotive,
street 61, Ghala area
Muscat, Oman
P.O. Box: 1627
T: +968 24587308
E: info.oman@zahrawigroup.com

PORTUGAL
Apex - Material e Equipamento
Médico, Lda
Apex - Material e Equipamento
Médico, Lda
Rua Aval de Cima 79
4200-107 Porto
Portugal
T: +351 225 573 320
E: admin@apex.pt

QATAR
Al Zahrawi Medical LLC
Building No. 36, Zone No. 39
Al Sadd Area, Street No.808
Doha, Qatar, P.O. Box 63065
T: +974 4431 872
E: info.qatar@zahrawigroup.com

SERBIEN
Novodex d.o.o.
Knežinja Zorke 2
11000 Belgrade
Serbia
T: +381 11 3446900
E: office@novodex.rs

SCHWEIZ
Neoss GmbH
Im Mediapark 5b
50670 Köln
T: +49 221 96980 10
E: info@neoss.de

SPANIEN
Sanhigia
Calle Felipe Sanclemente, 6.
Sótano -1 local 9-10
50001 Zaragoza
T: +34 976 179 346
E: dcomercial@sanhigia.com

SPANIEN
Lasak Iberia/TH Medical
Plaza del Sagrado Corazón, 4
Bajo 1, Departamento 4
48011 Bilbao
T: +34 944 392 315
E: info@thmedical.es

SPANIEN
Araguany Dental
Plaza San Lluis Gonzaga 7, local
3, 08950 Esplugues de LL.,
Barcelona
Spain
T: +34 93 419 4770
E: contacto@araguaneydental.com

THAILAND
S.D. Tantavade Co., Ltd.
47 Samakkee 20, Samakkee
Road Thasai Muang
Nonthaburi 11000
Thailand
T: +66 2 952 4815 18
E: info@sdt1988.com

TURKIET
Dentmark Sağlık Ürünleri
Anonim Şirketi
Cevizli Mah. Cevizli D-100 Güney
Yanyol Cad.
No:2 Kuriş Kule Kat:3 D:52
Kartal-Istanbul PO: 34865
T: +90 216 417 4040
E: info@dentmark.com.tr

Vill du *sänka dina lagerkostnader* och minimera förvirringen?



NeossONE® är en lösning som är unik för Neoss implantatsystem – en protetisk plattform för tre olika implantatdesigner. Enkelt uttryckt passar samma protetiska komponenter till alla implantat. Fördelarna är uppenbara: kortare behandlingstid för patienten, optimerad lagerstyrning och minimerad produktförvirring.

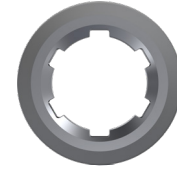

neossONE®

- ✓ Färre arbetsmoment, sparar tid
- ✓ Mindre lager och maximal flexibilitet
- ✓ Minimera förvirring och misstag
- ✓ Kostnadseffektiv lösning för alla



NEOSS NORDEN AB

Arvid Wallgrens backe 20
SE-413 46 Göteborg
T: 031-88 12 80
E: info@neoss.se
E NeoScan: neoscan.support.se@neoss.com

REGION VÄST

Ingela Åhman
E: ingela.ahman@neoss.com
T: 070-229 70 98

Parichereh Samsami

E: parichereh.samsami@neoss.com
T: 072-222 19 45

REGION SYD

Lotty Kjellqvist
E: lotty.kjellqvist@neoss.com
T: 070-204 26 51

REGION MITT/NORD

Rebecka Hakami
E: rebecka.hakami@neoss.com
T: 070-337 10 10

Beställ dina produkter *24/7* i vår
Online Store på shop-se.neoss.com



För våra leverans- och beställningsvillkor, besök neoss.se

Kontakta din lokala Neoss-representant för information om produkttillgänglighet.
Alla produkter är inte tillgängliga på alla marknader..

10527_24 SE 2026-04 © Neoss Group, 2026. Copyrights, design rights and trademarks, Neoss documents, software and designs may not be reprinted, copied or published in whole or part, without the written authorisation of Neoss Group. Product images are not necessarily to scale.